

松江体協会報

第10号

56. 1. 15

題字は齋藤強名誉会長

普く、絶えず、正しく、

— 松江体協スローガン —



完成間近い松江市総合運動公園

(提供 山陰中央新報社)

年 頭 に あ た っ て

(財) 松江体育協会

会 長 中 村 芳 二 郎



明けましておめでとうございます。

協会役員、加盟団体及び会員のみなさんがたには、ますますご健勝で希望に輝やく昭和56年の新春をお迎えになりましたことと、心からお慶び申し上げます。

本協会は、昭和54年7月、財団法人として出発以来、ひたすら「くにびき国体」の成功を祈念して参りました。

昭和20年、敗戦のショックと戦災により、国民は衣食住のすべてに困窮を極めた世相の中から、日本民族の燃えるエネルギーが、うちひしがれた国民の気力の高揚と、健康で明朗な生活をとりもどそうとして、翌21年第1回の国民体育大会が開催され、以来毎年各県持ち廻りで、民族の祭典として、先催県夫々のカラーを生かしながら受けつがれてきています。

この意義ある国体が、あと、6百余日で、ここ松江市を中心に第37回国民体育大会が「くにびき国体」として、県下各地で開かれますことは、既にご案内のとおりであります。

多年懸案でありました運動施設の整備、関連道路の整備は、関係の皆さん方のご協力とご援助により、順調に進展しつつあり、国体開催には支障がないと信じております。

「くにびき国体」は、世界に誇る「出雲風土記」の巻頭を飾る国引き物語にちなんだものであり、かおり高いロマンと躍動するエネルギーの満ちた、雄大で、力あふれる国土づくりの叙事詩を想い、その底に脈うつ民族精神を培かって、現代に生きる、誇りと自信をもって、栄光の未来へ立ち向う実りある国体にしようとするものであります。

私は、この国体に市民だれもが参加して、卒先協力頂き、連帯感あふれる地域社会がつくられ、活力ある松江市がつくられんことを願っています。幸い本市では、昭和40年市民生活の指標として市民憲章が制定され、日頃から実践されているところでありますが、国体を契機にこの運動を更により強力に積極的にすすめようと、市民憲章にうたわれている指標そのものを市民運動として実践活

動をすることにして頂きました。市民運動は、郷土づくり、ふれあいづくり、健康づくりの3つの目標のもとで、具体的に実践されようとしています。

スポーツ人の集いである本協会は、数年前から市民総スポーツを重点としてきましたが、今年こそ、市民1人ひとりが真にスポーツを愛し、健康でたくましいからだづくりを生活の中にとり入れるときであると考えています。

そして、市民運動の健康づくりで産れた、いつでも、どこでも、だれでもできる市民体操を、体協の組織を生かして、会員皆さんの力添を頂き市民の皆さんが市民体操になじんでもらうよう普及をお願いして、市民体操を通じて、市民だれもが国体に参加している意識を強めて頂きたいと思えます。

そうして、市民体操を実践したり、他のスポーツに親しむことにより、また健康づくりのいろいろな生活での心がけを実践して、健康な体は自分でつくる努力が、日常生活の中に生きていくことを最終目標としたいと思えます。

「くにびき国体」の意図するもうひとつの願いは、躍動するエネルギーを勝負にかける根性を育てることだと考えます。もとよりすべての競技で、優秀な成績を獲得し、地元勢が活躍することを願っています。勝つことは民族の活力であり、豊かな人間性の基本であります。

勝ち抜く気力・気はくが活力ある郷土づくりの原動力となることは疑いありません。各会場で地元勢が勝つことが、どれだけ地元をふるいたたせることでしょうか。一人の選手の活躍が何百・何千の地元民を勇気づけることになるでしょう。言うまでもなく、勝つことが国体成功への鍵であると考えます。

この勝つための根性が、市民性として受けつがれ、伸びんことを期待しています。

「くにびき国体」は、是が非でも成功させねばなりません。それには、皆様方と共に、体協を軸とするスポーツ活動が大きく役立つことを確信して止みません。

年頭にあたり、所懐の一端を述べご挨拶といたします。

80年の回顧と81年への飛躍

＝ 回 顧 ＝

「くにびき国体」開催まで、あと六百余日となり、何か戦標をおぼえます。これでよいか、これではいけない、こうすべきだ、人は、金はどうするか等と協議しつつ国体の対応に明けくれた昭和55年は、松江体協の充実の年でありました。

まづ、新しく、松江漕艇協会、松江市フェンシング協会の2団体が加入し、合計43団体が積

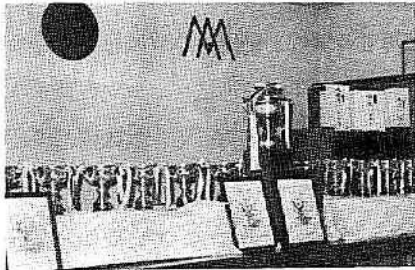

(勝ちとった優勝カップ)

また、20の全地域体協は、スポーツを通じ、明るく、健康でたくましい人づくり、郷土づくりに懸命なご努力を頂きました。忙がしい本務の傍ら、お世話頂いている方々に、深甚な敬意を表する次第であります。市民体育祭の参加種目の大半について地域で予選を兼ねた種目別大会を開催し、中央の市民体育祭第1部から第3部にわたる9種目へ参加、学童バレー、学童野球の参加、スポーツ教室の運営、諸打合会等々まことに目まぐるしい中で、地域一丸となってスポーツ振興にとり組まれています。松江市駅伝に参加した地域数、参加チーム数が年々増加し、コース沿道の応援が年とともに増えて参り、オリエンテーリングに家族チーム、親子ベアラーが多かったこと等からみても、市民のスポーツに対する理解と、自らが健康づくりに励む姿勢が現われたことが察知でき、本協会の貢務の重大性と、体協組織の機能が如何に大功であるかを痛感しました。

第15回を迎えました市民体育祭は、第1部3種目(卓球・バレー・ソフト)第3部5種目(バ

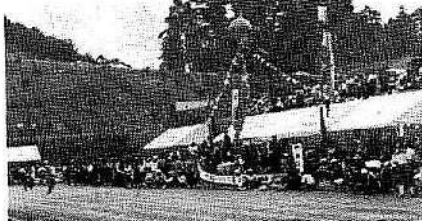

(選手控所のデコレーション)

極的に事業と取り組み、組織の強化、会員の拡大、競技力の向上等々かってないスポーツ活動の進展をみました。特に10月25、26日に行われた第2回県民体育大会には、参加することより、勝つことに意義をもって、各種目とも積極的に参加、20種目競技のうち12の優勝を獲得し総合優勝することができました。



(剣道 大社中学)

スケット・軟式庭球・水泳・オリエンテーリング・駅伝)第2部は15回を記念し、10月10日体育の日に、15才の元服成人にあやかり、鯉のぼりの林立する補助競技場で、市民1万人の参加を得て、盛大且つ有意義に開催することができ、特に15回連続出場の36名の選手に会長よりメダルを贈り表彰致しました。

第3には、昨年の新年賀会において、要望致しました数々の提唱、要望事項については、各項目とも市当局のご厚意と、前向きな市政により、殆んどが解決され、その実現をみたものも多くあります。協会としては、市に甘えるものでなく、筋道をたてることと、行政側と体協が一体となって、夫々の分野を積極的に分担し合うことを確認しながら、協力しあいたいと思います。県当局に陳情しました国体強化対策、県民体育大会採点方法の改善等全面的に採用していただきました。

事務局では、和田正則氏が専務職を辞され、代って、河原薫が7月理事に選任され、専務を拝命しました。

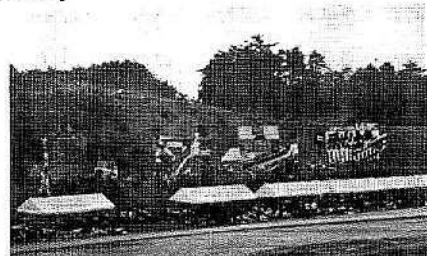

(控所の鯉のぼり)

＝ 81年への飛躍 ＝

本会は、「くにびき国体」を契機として、市民総スポーツと、健康で活力ある市民の育成を期して、加盟 43 団体、全地区 20 地域体協の組織の強化を図りながら、市民の健康づくり並びに競技力の向とをすすめてきましたが、昭和 56 年度は特に、体協の組織を生かして、市民体操の普及を助長し、全市あげて健康づくり市民運動を推進するほか、競技力の向上、指導者の養成につとめ、一丸となって「くにびき国体」の成功をめざし、頑張りたい所存であります。

事業の内容（56 年度新規の事業を中心として）

1. 市民皆スポーツの推進であります。今年から特に、
 - 市民体操を、だれもが実践するようにしたいことです。各地域では、地区市民憲章推進協議会が推進の軸となりますが、地域体協はそのバックアップを行い、普及徹底するよう助長の役割を果たしたいと存じます。
 - 各地域体協の強化については、新規としてスポーツ少年団の育成につとめて、次の世代を背負う青少年の健全育成を、スポーツを通して図りたいと思います。
 - いま一つは、職場、職域の健康づくりとして、スポーツ都市宣言実践職場を指定し、地域、職場一体となってスポーツの普及を考えたいと思います。
2. 競技力の向上
 - 加盟団体の事業に年 1 回以上本部から激励に出かけ、よりよい話し合いができる機会をつくりたいと考えています。

○県民体育大会には、事前準備、練習を行い全種目優勝を期待したいと思います。

○競技力向上のスポーツ教室、講習会を開催し、基礎的知識、技術の向上につとめたいと考えます。

3. 指導者の養成と確保

○スポーツ少年団、地域スポーツの育成のための指導者の養成について、県体協と連携しながらその助長につとめたいと思います。

4. 海洋センター使用について、周知・宣伝の手伝いを行い、折角の施設をフリーに活用し、1 人でも多くの市民の健康づくりに役立たせたいと思います。

センターは、4 月から供用され、体育館はバレー 2 面（バド 3 面、バスケ 1 面）の広さです。外に 11,700 ㎡の運動広場、200 ㎡の艇庫が設置され、ヨット、カヌー、カッターが備付けられます。センターには、海洋センター専門の指導員も配置されますので、気易く湖上でも、室内、屋外スポーツでも楽しんで頂きたいと思えます。

以上が、昨年度実施した事業のほか、新規事業として計画したいものをあげました。何れも「くにびき国体」成功へつなげる道と考えております。最後に、体協運営のモットーとしてお互いの、ふれあいを大切にしながら、手をつないでいきたいと思えます。



＝ 1980年の各種大会成績記録 ＝

〔1〕 昭和55年度品根県民体育大会（10月27、28日）

種目別得点成績表

地区	種別	陸上		バスケット				バレー			卓球		剣道		柔道		相撲		軟式球			サッカー		得点		順位	
		男	女	成男	成女	ジュニア男	ジュニア女	成男	成女	ジュニア	卓球	一般男	一般女	道	成男	成女	B	C	成男	成女	小	式	式	式	得点		得点
品根地区	松江	7	7	⑤	7	⑧	⑦	⑤	⑧	⑦	7	⑤	⑤	⑤	0	7	0	⑤	⑤	⑤	2.5	20	126.5	146.5	①		
	出雲	⑧	⑤	0	⑤	7	4.5	2.5	0	2	5	7	5	3	7	⑧	2.5	0	2.5	1.5	5.5	20	87	107.0	2		
	安来	6	3	7	2.5	2.5	2	7	5.5	2	2	0	2.5	7	8	7	2.5	7	2.5	7	⑤	17	74.5	91.5	5		
	平田	3	0	5.5	5.5	2.5	6	0	7	⑤	2.5	0	4.5	2.5	2.5	2.5	0	3.5	0	18	55.5	73.5	8				
	八束	0	4	0	2.5	5.5	2.5	5.5	6	3	5	2.5	0	0	0	5.5	2.5	5	2.5	17	52	69.0	11				
	能義	4	1	2	2	2	2	5.5	2.5	2	4	0	0	1	5	2.5	2.5	5.5	3.5	2.5	15	41.5	56.5	17			
	仁多	5	2	5.5	2.5	2	2	0	0	6	0	2.5	2.5	5	8	2.5	4	5.5	15	51	66.0	12					
	大原	1	0	2.5	5.5	5.5	2.5	4.5	1	2.5	7	4.5	0	0	7	0	7	0	14	43.5	57.5	16					
	飯石	0	0	2.5	2.5	2.5	4.5	0	2.5	0	0	2	6	2.5	0	5.5	2.5	2.5	17	35.5	52.5	18					
	鏡川	0	6	2.5	5.5	2	2.5	0	4.5	0	6	6	0	2.5	6	5.5	2.5	1	1.5	0	19	54	73.0	9			
隠岐	2	5	2.5	2.5	2	2.5	2.5	0	2.5	2.5	6	2.5	2.5	2.5	0	7	7	16	44.5	60.5	15						

○……出雲地区優勝 △……不参加
0……参加

〔2〕 第15回松江市民体育祭（第1部）得点表ならびに成績一覧表

Aグループ (大規模地区)	種別	卓球		バレーボール		ソフト	合計 得点	順位
		男	女	男	女	ボール		
法 吉	19	19	15	12	65	1		
津 田	12	12	12	24	63	3		
朝 日	15	15	12	12	54	6		
川 津	10	10	12	12	46	9		
松 南	12	12	24	15	63	3		
城 東	12	12	10	10	43	10		
乃 木	14	24	15	15	65	1		
竹 矢	10	10	19	12	51	8		
城 西	12	12	12	19	53	7		

Bグループ (小規模地区)	種別	卓球		バレーボール		ソフト	合計 得点	順位
		男	女	男	女	ボール		
白 湯	19	24	12	24	79	1		
生 馬	15	10	19	15	59	3		
古 江	15	15	10	12	52	5		
朝 酌	12	12	10	19	53	4		
大 野	12	10	15	10	47	9		
本 庄	11	12	12	12	47	9		
持 田	11	15	12	12	50	8		
秋 鹿	10	12	15	15	52	5		
忌 部	10	19	12	10	51	7		

卓球大会

◎予選リーグ

(Aグループ)

Aゾーン

津田	川津	朝日	城東	竹矢	勝敗	順位
津田	4-5	④-3	⑥-3	⑦-2	3:1	1
川津	⑤-4	2-7	⑥-3	⑥-3	3:1	3
朝日	3-6	⑦-2	⑤-4	⑥-3	3:1	2
城東	3-6	3-6	4-5	⑥-3	1:3	4
竹矢	2-7	3-6	3-6	3-6	0:4	5

Bゾーン

松南	法吉	大庭	城西	乃木	勝敗	順位
松南	4-5	3-6	⑧-1	⑥-4	2:2	3
法吉	⑤-4	⑤-4	⑦-2	⑧-1	4:0	1
大庭	⑥-3	4-5	⑨-0	⑧-1	3:1	2
城西	1-8	2-7	0-9	4-5	0:4	5
乃木	3-6	1-8	1-8	⑤-4	1:3	4

(Bグループ)

Aゾーン

秋鹿	本庄	古江	朝酌	生馬	勝敗	順位
秋鹿	3-6	4-5	3-6	0-9	0:4	5
本庄	⑥-3	4-5	2-7	2-7	1:3	4
古江	⑤-4	⑤-4	⑤-4	2-7	3:1	2
朝酌	⑥-3	⑦-2	4-5	2-7	2:2	3
生馬	③-0	⑦-2	⑦-2	⑦-2	4:0	1

Bゾーン

白湯	忌部	持田	大野	城北	勝敗	順位
白湯	⑧-1	⑥-3	4-5	⑥-3	3:1	1
忌部	1-8	2-7	2-7	3-6	0:4	5
持田	3-6	⑦-2	3-6	2-7	1:3	4
大野	⑤-4	⑦-2	⑥-3	1-8	3:1	3
城北	3-6	⑥-3	⑦-2	⑧-1	3:1	2

◎決勝トーナメント

Aグループ (大庭)

Bグループ (城北)

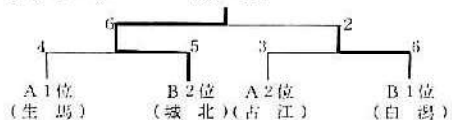
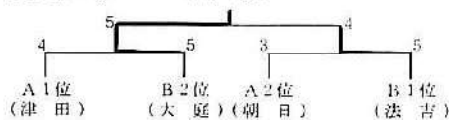

バレーボール大会（6月29日 松江市総合体育館）

Aグループ男子

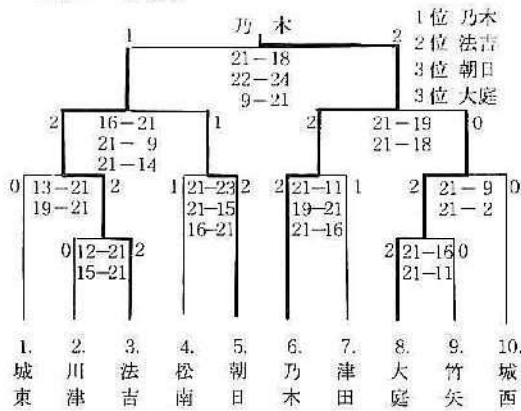

Aグループ女子

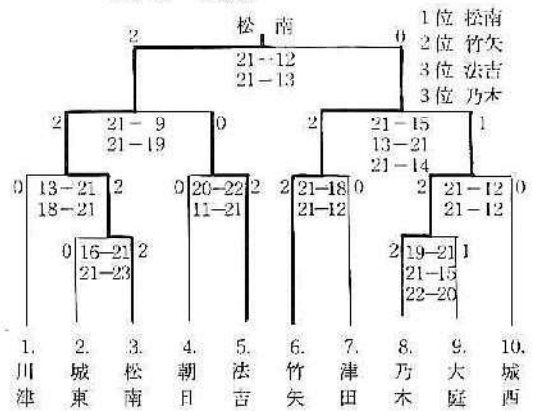

Bグループ男子

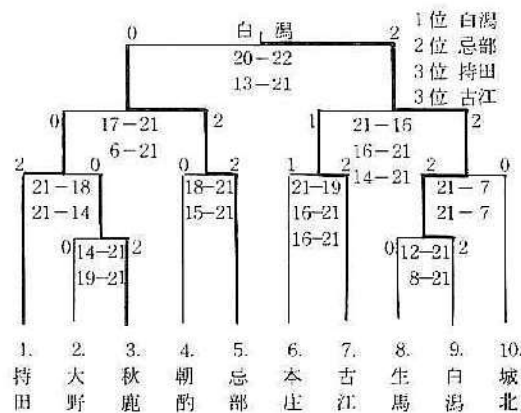

Bグループ女子

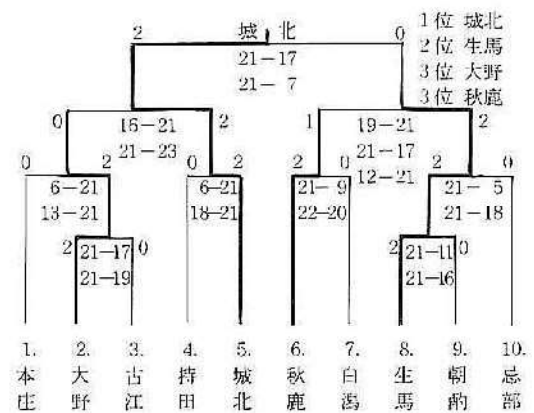

ソフトボール大会（6月29日）

Aグループ

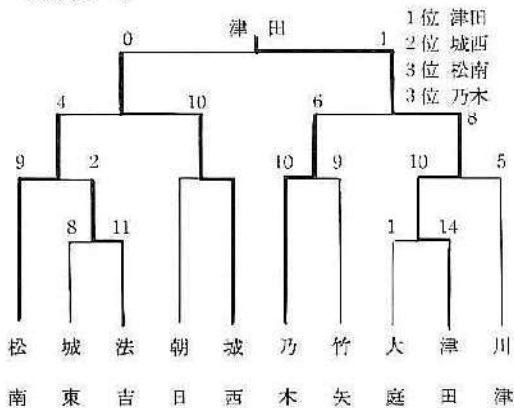

Bグループ

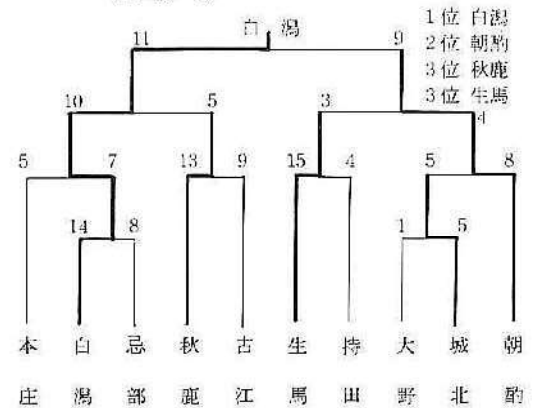

学童バレーボール (8月10、11日)

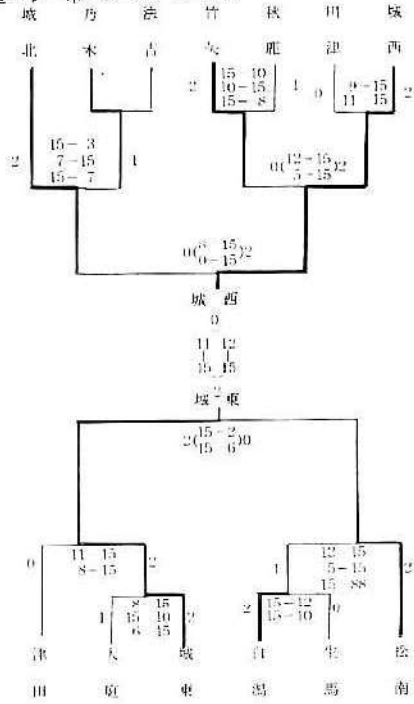

学童野球 (8月9、10日)

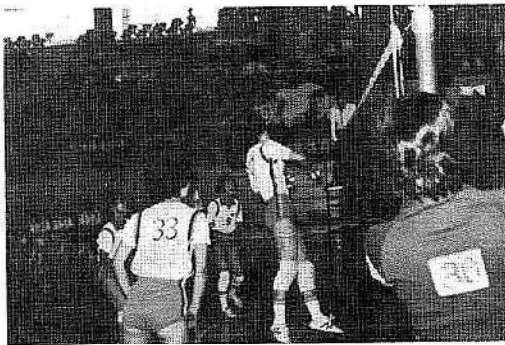
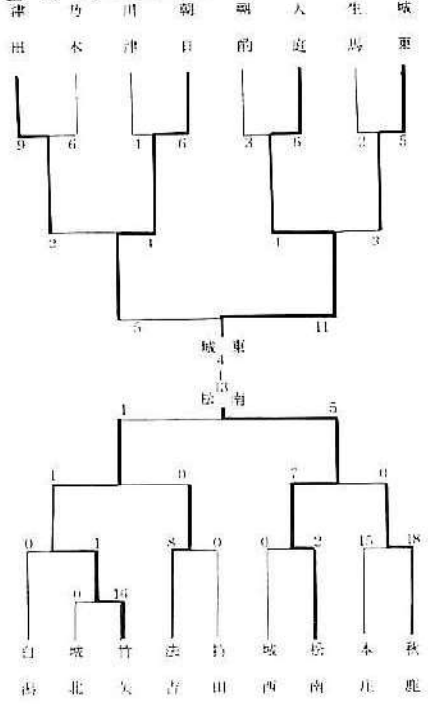

(バレーボール大会)



(ソフトボール大会)



(県民体育大会で優勝のナッカーチーム)

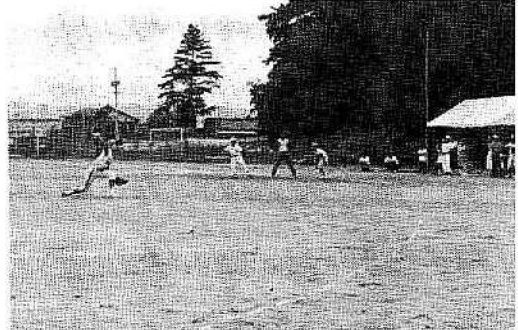

(学童野球)

(3) 第15回市民体育祭(第2部)総合得点表 10月10日 松江市宮補助競技場

地区名	種目	三、	(女)	(男)	玉	(女)	む	キ	(男)	騎	綱	(女)	(男)	お	置	混	合	順
		〇	〇	〇	入れ	〇	か	ック	〇	馬	引	二	三	し	換	成	計	位
		〇	〇	〇	競	で	ポ	〇	継	継	き	五	五	ど	走	走		
		走	M	M	争	競	ル	M	走	走		〇	〇	り	走	走		
		走	走	走	争	走	走	走	走	走		才	才	脚	走	走		
A グループ	川津			3	3	7	3	7	6	7	4	7	10	3	5	10	75	3
	法吉	1	6	5	7	3	10	10		10	10	1	10	7	10	10	100	1
	城西			5	7	1	3	3		3	6	7	1	10	1	3	50	9
	城東	1		7	1	5	1	5	2	5	6	5	1	1	3	7	50	10
	朝日	1	1	3	10	5	5	5		10	4	1	3	7	1	5	61	7
	松南		1	10	5	1	5	1		7	4	10	5	3	7	0	59	8
	竹矢		3	1	1	10	7	3	3	1	6	3	7	5	10	1	61	6
	津田	4		10	5	10	7	1	1	5	10	3	7	1	5	5	74	4
	大庭	5	2	7	3	3	1	10	3	1	6	5	3	10	7	3	69	5
乃木		5	1	10	7	10	7	3	3	10	10	5	5	3	7	86	2	
B グループ	本庄	2	4	10	7	5	10	10	2	1	10	10	10	7	5	10	103	1
	大野		6	7	5	7	3	3	4	7	4	5	3	10	7	7	78	4
	朝酌	1	2	3	2	5	1	1	2	3	6	1	5	3	10	1	46	9
	秋鹿		1	1	10	3	5	5	1	10	6	3	1	3	7	3	59	7
	生馬	4	1	10	7	7	3	5	3	5	4	5	7	10	3	5	79	3
	古江	1		1	1	1	7	1	3	10	6	1	3	1	3	1	40	10
	持田	1	2	3	5	3	7	10		3	4	7	7	7	1	10	70	5
	城北	3		5	2	10	5	7	3	5	10	7	5	1	1	5	69	6
	白潟			7	3	10	1	7		7	6	3	1	5	5	3	58	8
忌部		2	5	10	1	10	3		1	10	10	10	5	10	7	84	2	

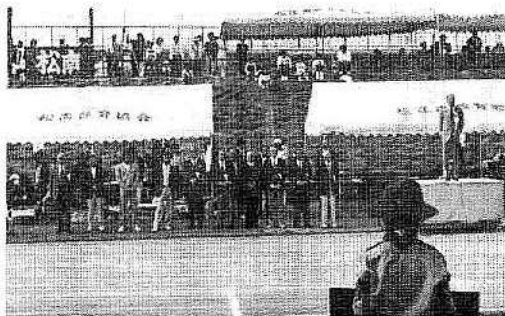

開 会 式



(キックボール)

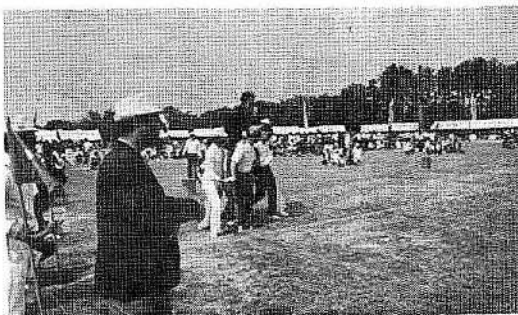

(騎 馬 戦)

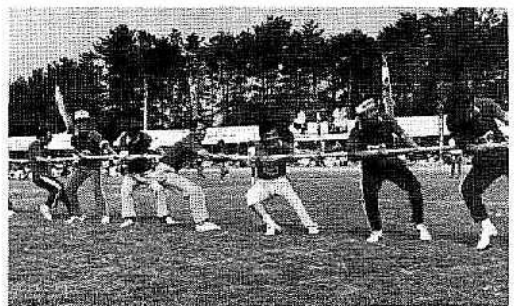

(つ な ひ き)

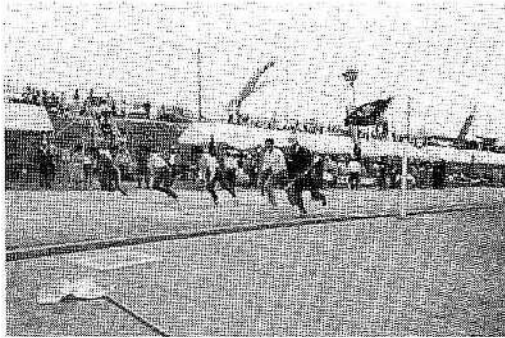

(オープリレー)

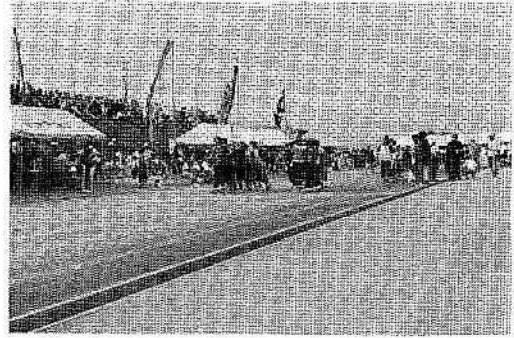

(むかひで競争)

〔4〕第15回市民体育祭 第3部成績表

◎軟式庭球 (9月15日)

予選リーグ A					B					C					決勝トーナメント			
	津田 A	大庭 A	法吉 B	城西	計(位)		持田	大庭 B	城東 B	法吉 A	計(位)		津田 B	川津		乃木	城東 A	計(位)
津田 A	○	③	④	④	1	持田	○	1	2	0	4	津田 B	○	0	0	1	4	川津 1位 津田 2位 法吉 3位
大庭 A	2	○	③	③	2	大庭 B	④	○	③	1	3	川津	⑤	○	3	⑤	1	
法吉 B	1	2	○	1	4	城東 B	③	2	○	③	2	乃木	⑤	2	○	2	3	
城西	1	2	④	○	3	法吉 A	⑤	④	2	○	1	城東 A	④	0	③	○	2	

◎バスケットボール (2/23, 3/1 松江市総合体育館)

決勝トーナメント

川津		津田		1位 津田
3	2	34 (14-16 / 20-22) 47		2位 大庭
37 (23-21 / 14-39) 60		33 (19-22 / 14-25) 47		
(川津)	(大庭)	(乃木)	(津田)	

予選リーグ

川津 50 (21 14 / 29 18) 20	城西	大庭 59 (35 22 / 24 24) 46	松南	乃木 31 (21 13 / 10 15) 28	法吉	津田 48 (28 18 / 20 28) 46	白湯
竹矢 41 (20 18 / 21 18) 36	城西	松南 50 (20 20 / 30 10) 30	古江	法吉 33 (6 15 / 27 17) 32	本庄	津田 47 (26 18 / 21 18) 36	城東
川津 28 (14 8 / 14 12) 20	竹矢	大庭 65 (25 16 / 40 13) 29	古江	乃木 44 (19 13 / 25 25) 38	本庄	城東 61 (28 15 / 23 23) 38	白湯

※各ゾーン(3チーム)でリーグ戦1位がトーナメント戦に出場

◎松江市駅伝 (第26回 11月3日 湖北コース)

古江3、生馬2、本庄2、持田1、朝日1、竹矢1、津田1、朝昶1、川津1の9地域13チームが参加、結果は生馬体協、2位古江A、3位津田、4位本庄A、5位川津。

◎第1回松江市民団体対抗オリエンテーリング大会

11月2日、川津地内 本部川津小学校 個人、ペロ、OLに分れ市内11地域体協より273名参加。

優勝 法吉、2位津田、3位法吉

◎第18回松江市民水泳大会

8月28日県立プール市内小、中、高、大学等24チーム、404名の選手が参加

新記録

男 1,500m 自	梶谷 保名	3中	
			18' 39" 04 県新
女 200m 背	播磨優美子	4中	
			2' 43" 25 県新
女 100m バタ	三尾由香利	3中	
			1' 13" 74 県新

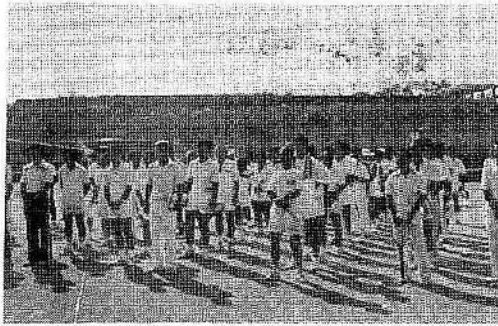

(軟式庭球開会式)



(第26回松江市駅伝)(11.3)

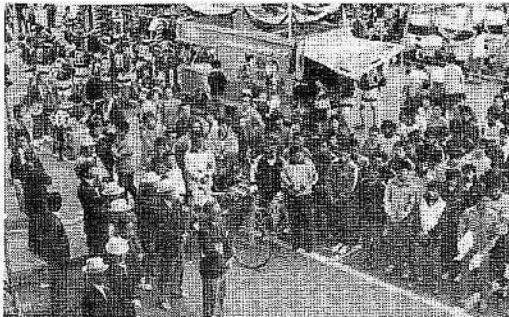

(第26回松江市駅伝閉会式)



(オリエンテーリング事前説明)

賀 正 財団法人 松江体育協会

会 長 中 村 芳二郎 (市役所・市長) 電話 24 - 1111

副会長 佐 藤 俊 雄 (市開発公社・理事長) "

同 吉 岡 正 吉 (市議会・議長) "

同 小 村 宏 (古志原郵便局・局長) " 24 - 2854

専務理事 河 原 薫 (体協事務局) " 24 - 7227

事 務 局 松江市末次町 86 松江市教育委員会体育課 24 - 1111

(〒690)

24 - 7227 (直)

栄

彰

船江友太郎(陸上)	永年教育・体育スポーツに尽された功勞により、勲五等双光旭日章
和田正則(前専野務連)	永年体育振興に尽された功績を替え会長表彰、文部大臣より体育功勞賞
伊原周造(水泳)	日本水泳連盟より有功賞
柳原弘義(体操)	日本体操協会より功勞賞
堀秀蔵(銃剣道)	社団法人全日本銃剣道連盟より功勞賞
岸本武男(サイクリング)	第4回中国、四国サイクリングラリー広島大会長より表彰
松江南校サッカー部(サッカー)	昭和55年度全国高校総体サッカー部門にて第3位
日大高校銃剣道チーム(銃剣道)	中国ブロック少年銃剣道選手権大会(岡山)において優勝
松南ママさんバレー(地域体協連・松南)	第11回全国家庭婦人バレーボール大会(東京)第3位
ママさんバレー津田クラブ(地域体協連・津田)	第8回中国5県家庭婦人バレーボール大会にて優勝
しもむろ 下 諸 純 孝(剣道)	全国教職員剣道大会(個人小学教員の部)優勝
藤原洋子(剣道)	全国官公庁剣道選手権大会(個人)優勝 西日本都市職員剣道大会(個人)優勝
星野忠男(バドミントン)	全国社会人バドミントン選手権大会 優勝
星野忠男(")	" 第3位
小林茂(")	"
和田幸子(陸上)	全日本実業団対抗陸上競技大会 走巾優勝 中国5県対抗陸上競技大会 走巾優勝 中国実業団対抗陸上競技大会 走巾優勝
岡本まどか(陸上・附中)	中国中学陸上競技大会 女200m 3位 女400m R 1位
松岡芳治(陸上・松農)	中国高校陸上 " 三段跳 3位
中浜充枝(" 北高)	" 女100m 2位
	" 女200m 3位
長沢厚子(" 商高)	" 女100m 3位
木村悦子(" 北高)	" 女走巾 2位
上田明(水泳・内中原小)	第3回全国ジュニアオリンピック夏季水泳競技大会 飛板飛込 2位
梶田保名(水泳・3中)	第14回中国中学校水泳競技選手権大会 男1500m自 2位 男400m自 2位
杉本雄子(")	" 女200m自 2位

杉本 雄子 (水泳・3中)	第14回中国中学校水泳競技選手権大会	女100m自2位
三尾 由香利 (")	"	女200mバタ2位 女100mバタ2位
播磨、引野 (水泳・4中)	"	女400MR2位
井上由、井上和	"	女400mFR2位
藤原、三尾 (水泳・3中)	"	女400m個メ3位
杉本、海賀	"	女200mバタ3位
井上 由美子 (水泳・4中)	"	女200m背3位
石原 美和子 (")	"	女400mFR3位
播磨 優美子 (")	"	女子シングルス2位
播磨、井上和 (")	"	新人の部優勝
岡坂、井上由	中国高校卓球選手権大会	走巾跳2位
引野 礼子 (卓球)	西日本馬術選手権大会	鞍馬2位
佐藤 正樹 (馬術・島大)	西日本学生陸上競技大会	400R2位
林 陽子 (陸上・島大)	西日本学生体操競技大会	
阪本 伸夫 (体操・島大)	全国高専体育大会	
井上 彰、西村弘貴 (陸上・高専)		
河原 聖、水口智裕		

全国制覇の横顔



剣道 下諸純孝



バドミントン 星野忠男



走幅跳 和田幸子



剣道 藤原洋子

事務局だより

1.15 レークサイド別棟にて午後1時30分から、松江市のスポーツ人391人が集い、恒例の新年賀会を開催、中村会長から1980年に生き、「くにびき国体」を迎える力強いあいさつの後、名与市民、名与会長斎藤強氏の叙勲を筆頭に、12氏の中央表彰の功績を賛え、桂前副会長、やよいデパート 昌子理事長に感謝状贈呈のほか、4名の優秀選手を表彰、続いて、吉岡市議会議長、岡田県体協副会長から祝辞、佐藤副会長から松江市スポーツ振興についての提唱、要望事項をまとめて説明、これを受けて、中村会長が市長の立場で夫々の要望事項について、前向きで取り組む姿勢で答弁され、万場の拍手のうちに祝宴に入り、園山顧問の発声で乾杯、会員のアトラクション等賑やかななかにお互いに健闘を誓い合いながら、渡辺助役の万才三唱で賀会を閉幕。

2.9、10 第14回松江市長杯争奪卓球大会を松江市総合体育館大体育室で開催、和田専務開会式に出席、激励する。

2.23、3.1 第1回地域対抗バスケットボール大会。(市民体育祭第3部)を松江市総合体育館において開催。

3.16 第2回市民団体対抗ボーリング大会を片倉ボーリング場において開催。12地区より20代、30代、40代、50代の選手が集い和やかに開催。

3.20 第1回まつえレディースマラソン大会。中国地方では、はじめての女性だけのマラソンを、かおり高い歴史のロマンの中、宍道湖畔をめぐる松江温泉ハーフマラソン公認コースで行った。遠くは兵庫県や九州各県からの参加者もあり、高校生から70才までの健康な女性ランナー231人の足音がひびいた。

10 K - ① 須谷みゆき(大社高) 42' 11"

20 K - ① 坂田理香(米子高) 1^o 32' 02"

4.12 第10回鐘築杯争奪卓球大会を松江市総



合体育館にて開催。

4.14 第1回地域体協理事会を午前10時から婦人会館において開催。

54年度の事業報告並びに収支決算の承認、役員改選を行い、続いて昭和55年度の事業計画、収支予算、スポーツ都市宣言実践地域の指定について、市からの補助について慎重審議、新役員として会長 吉岡正吉・副会長 野津佐千穂・岸広海、市体協評議員に小谷豊、体協理事に原秀夫、福田正義を選任、監事として吉野晴雄、中村栄を選び、他の議案は原案可決。

5.20 第1回理事会を14時から婦人会館において開催、役員等の報酬及び費用弁償支給規則の一部改正、昭和54年度の事業並びに収支決算、並びに剰余金の処分案について原案通り可決し、続いて報告事項2件(予算の専決、諸規定の整備)、協議事項1件を協議、原案通り決定された。

5.30 国際バレーボール試合(全日本対アルゼンチン)を県バレーボール協会と共催。

6.6 市議会全協に、昭和54年度松江体協の経営状況を佐藤副会長、永江事務局長出席し報告。

6.27 松江市監査委員の監査を受ける。

6.29 市民体育祭バレーボール大会を、松江市総合体育館において開催。

7.15 第1回評議員会を議会常任委員会室にて開催、補欠理事及び監事の選任について審議し、

原案通り可決、理事に河原薫氏、監事に渡部咲子氏が選任された。

7.15 第2回理事会を評議員会に続いて開催。

(1)和田専務の専務職辞任により、互選の結果河原理事を選任、(2)役員等報酬、費用弁償支給規則の一部改正、(3)体協の組織等に関する規則の一部改正、(4)体協の補正予算を原案通り可決。

7.20 午前9時から2中、附中、母衣・城北小学校で、市民体育祭第1部ソフトボール大会を開催。

8.6 総務委員会を第3会議室にて開催。

(1)加盟団体事業補助金について、(2)国体選手・役員強化補助金について、(3)スポーツ都市宣言実践地区について協議、モデル地区は新規に、乃木、白潟、城西、川津の4地域体協に決定。

8.6 加盟団体の松江市陸上競技協会のシンボルである陸協旗の披露会が開かれ、正副会長、専務出席。

8.8 午後7時から松江商工会館にて、B&G財団事務局長来松、海洋センターについて説明会が開かれ、体協関係者多数出席。

8.19 市民運動専門委員として、体協より岸広海理事(国体委員会委員長)河原専務出席。

8.20 昭和55年度県民体育大会打合会を総合体育館にて開催。

8.23 国体選手・役員強化について。

13.00より市外会場種目25種目連盟理事長会議。

15.00より市内会場6種目連盟理事長会議。

強化につながる種々の問題点について、副会長を中心に意志の疎通を図る。

8.28 第18回市民水泳競技大会、県立プールにて開催。河原専務、永江理事激励。

8.28 B&G財団法人、海洋センター起工式、正副会長、専務列席。

8.29 14時より市総合体育館において、市民体育祭打合会開催 専務から地域体協連合会から贈っていた、表彰メダルを、優勝楯とし、毎年種目を変えて交付する案を提案、55年は町民体育大会で活用することとする。

9.2 市民運動専門委員会

9.5 10時から地域体協第2回理事会を婦人会館において開催、(1)町民体育大会のとり組みについて、(2)地域体協の婦人部育成について、

(3)地域体協育成補助金についてを主な議題とし、慎重審議、○地域体協婦人部の育成については、各地域体協において配慮し、体協からの地域体協育成補助金に特定なひもはつけないことを確認。

9.5 14時から市民運動専門委員会

9.10 体協公用車を購入、マツダファミリアバン、島44た23-25。

9.14 松江市中・小学校新人水泳大会 体育館プール 佐藤副会長激励。

9.14 忌部・古志原町民大会へ小村副会長、本庄、持田、城北、津田、朝日、白潟、城西へ佐藤副会長、河原専務激励。

9.15 松江市民団体対抗軟式庭球大会を総合運動公園庭球場において開催、河原専務出席。

9.16 市民運動専門委員会

9.19 ライフル射撃連盟理事会、河原専務出席

9.21 大庭・松南・乃木・竹矢・城東町民体育大会へ佐藤・小村副会長、法吉・川津・朝酌・大野・秋鹿へ河原専務が夫々激励。

9.26 第26回松江市卓球選手権大会を松江市総合体育館において開催。

9.28 古江・生馬町民体育大会に佐藤副会長、河原専務激励。

9.30 市民体育祭主催者打合会(体育課主催)

10.8 市民運動専門委員会

10.10 第15回記念松江市民体育祭開催。

10.10~14 栃葉国体視察員として、小村副会長、河原専務参加。

10.25、26 県民体育大会

副会長、理事各会場に出かけ激励。

10.27 県民会館にて県民体育大会表彰式が行われ、佐藤副会長、河原専務出席。

10.30 午後5時から、県民体育大会報告会を、いこいセンターにおいて開催。

11.2 松江市武道大会、弓道大会に河原専務激励。第1回市民団体対抗オリエンテーリング大会、河原専務出席。

11.3 第26回松江市駅伝 会長、佐藤副会長、河原専務出席。

11.18、19 第9回松江地区中学校サッカー大会、河原専務激励に出向く。

11.19 津田体協主催、津田地区職場バレーボール大会に佐藤副会長出席激励。

- 11.14 市民運動専門委員会。
 11.16 第3回県都市対抗駅伝に松江から1チーム出場。
 11.20 かねて提唱していた緑化、植樹について3副会長、専務理事市当局に陳情。
 11.27 財務委員会を午後4時から湖東会館にて開催。
 11.30 第9回松江職域対抗駅伝大会が湖北コースで開催され、午後1時から松江陸上競技協会理事吉岡副会長、河原専務出席。
 12.1 市民運動専門委員会。
 12.5 14時から第2回総務委員会を第5会議室にて開催。
 (1)昭和56年スポーツ振興の要望事項について
 (2)スポーツ功労表彰について
 (3)体協強化募金について
 (4)海洋センターの使用についての周知、宣伝について
 (5)昭和55年度主要施策推進状況について

- (6)昭和56年新年賀会について
 (7)会報10号の編集について
 慎重審議、原案可決。
 12.12 第3回理事会を第5会議室にて開催、会長、副会長全出席。
 (1)スポーツ振興の要望について
 (2)スポーツ人の功労表彰について
 (3)海洋センターの使用の周知と宣伝の協力について
 (4)新規加盟について
 (5)その他として①昭和55年度主要施策の実施状況
 ②体協の強化募金について③56年新年賀会について、原案通り議決。
 12.23 顧問、参与会を第5会議室にて
 秋本・与倉・園山顧問、門脇・曾田参与出席。
 佐藤・小村副会長、永江体育課長、河原専務で開催。松江のスポーツ振興について話し合い、貴重な意見を拝聴、今後の運営に資することとする。

退任のごあいさつ

理事 和田 正則

1昨年7月、松江体協は財団法人として許可され、不省私が専務理事に選任され、2人の職員も配属され、張り切って会務を遂行して参りました。昭和5年民間人宅から、市役所に体協の事務局が移され、当時社会人になって未だ2年目、社会教育係にいた私が、初代の体協書記を兼任することになった当時を回想し、うたた今昔の感を深くしたものであります。

顧みれば57年の長い間、体協の歩みの中には幾度か浮沈や変遷があり、かたや体協内部から、時には行政側から声があがり、強化策や、再建案につき協議が行われたことがありました。

その度毎に私は立場は変わってはいても過去の体験からして、何らかの役にたったような気がしております。

しかし、島根国体を間近にして、私なりの責任の重大さを考えた末、我儘でしたが昨年7月末日をもって、辞任の了承を得退職致しました。

後任の専務理事につきましては、私がかつて体協の事務局におりましたときの体育課長でもあり、後事を託す最適且つ練達の人でありますので、大方のご支援を切に望む次第であります。

なお私は、理事として残り、今後も協力を惜しまない所存でございますので、この上ながら宜しくお願い申し上げ、専務退任のご挨拶とさせていただきます。

就任ご挨拶

専務理事 河原 薫

大ベテランの和田先輩の後を受け、昨年8月から勉強させて頂いております。私こと、浅学非才、体育関係に全く素人で皆様方にご迷惑をおかけすることが多いと思いますが、何卒ぞ宜ろしくお願い申し上げます。

辛い45、46、47年の教委、並びに総合体育館在職の間に、ご指導、ご鞭撻頂いた皆さん方と続いておつきあいできますことを、唯一の強みと思っております。先般体協の顧問、参与さん方の会の折りに、体協は金も大切だが、血のつながった運営が大切である心構を教えられました。

今年は、法人としての事務局体制を充実し、加盟団体と緊密な連けいを図りながら、国体成功へ焦点を合わせますと存じます。

何卒ぞ宜ろしくご指導頂きますようお願いいたします。



スポーツ都市宣言

実践指定地域体協の活動

昭和53年体育の日に、スポーツ都市宣言を公布され、本協会はその浸透について市民総スポーツ、競技力の向上につとめてきた。

特に、地域体協をモデル地域に指定し、全市普及への拠点づくり、すすめ方のモデルづくりを実施してきた。

1. 指定地域の状況

年度	53年度			54年度			55年度		
指定地域	大庭	田	協	大庭	津田	体協	津田	乃木	体協
体協名	持田	朝日	城東	持田	朝日	城東	朝酌	川津	白潟
	朝日	城東	朝日	朝日	法吉	松南	法吉	白潟	城西
	城東	朝日	城東	城東	松南	松南	松南	城西	城西

2. 55年度指定地域の活動状況

津田体育協会 (会長 浅野俊雄)

6. 1 津田小

①津田地区バレーボール大会 一般 250名

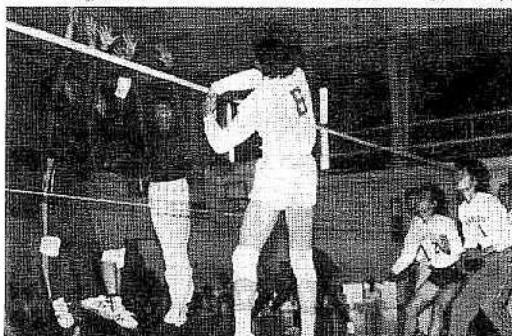

- 6. 15 津田小 玉木建設グラウンド
①津田地区ソフトボール大会 一般 300名
- 6. 29 総合体育館
②松江市バレーボール大会 一般 35名
- 7. 13 城北小
③松江市ソフトボール大会 一般 20名
- 7. 27 津田小
④津田地区学童野球大会 160名
- 7. 27 津田小
⑤津田地区少女バレーボール大会 130名
- 8. 16 津田小
⑥盆おどり大会 300名
- 8. 24 津田小
⑦庭球大会 100名
- 9. 14 津田小
⑧津田地区町民体育祭 1,300名
- 10. 10 市営陸上競技場
⑨松江市民体育祭 250名
- 10. 津田地区内

⑩津田地区オリエンテーリング大会 150名

- 11. 3 湖北線
松江市駅伝大会 20名
- 11. 9 津田小 玉木建設体育館
⑪事業所バレーボール大会 450名
- 11. 16 津田小
⑫少年野球大会 100名
- 11. 16 津田小
津田地区卓球大会 200名
- 12. 7 津田地区内
津田駅伝大会 100名

朝酌体育振興会 (会長 吉岡武彦)

- 6. 1 川津小学校校庭
⑬第2回壮年ソフトボール大会優勝
壮年男子 20名
- 6. 8 松江女子高体育館、校庭
第18回町民球技大会
○男、女バレーボール
○男子ソフトボール
一般男女 350名
- 6. 15 川津小学校体育館、校庭
⑭第11回高ブロック親善野球大会
○男、女バレーボール大会

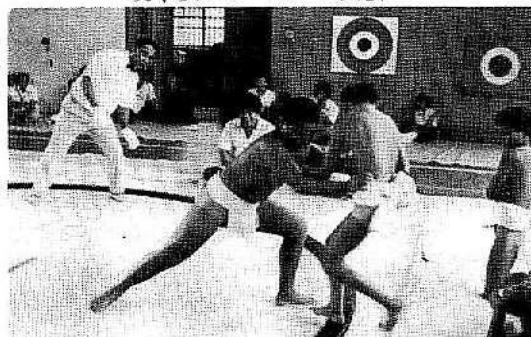

- 40才以上男子ソフトボール大会
 - 一般男女 50名
- 6.29 総合体育館 一般男女 40名
 - ◎市民体育祭男、女バレーボール大会
- 7.20 湖南中学校校庭 一般男子 20名
 - ◎市民体育祭男子ソフトボール大会
- 8. 2 白潟小学校校庭 学童男子 20名
 - ◎松江だんだん祭学童野球大会
- 8.10 第一中学校校庭 学童男子 15名
 - ◎松江市学童野球大会
- 8.17 朝酌小学校校庭
 - ◎朝酌地区少年相撲大会
 - 朝酌小学校4～6年男子 50名
- 8.21 本庄小学校相撲場
 - ◎嵩ブロック少年相撲大会
 - 朝酌小5～6年 15名
- 8.24 総合体育館
 - ◎山陰中央新報社杯家庭婦人卓球大会
 - 優勝 一般女子 5名
- 9. 7～ 朝酌小学校校庭、体育館
 - ◎壮年ソフトボール教室
 - 40才以上男子 17名
- 9.21 朝酌小学校校庭
 - ◎第31回朝酌町民体育大会
 - 町民 1000名

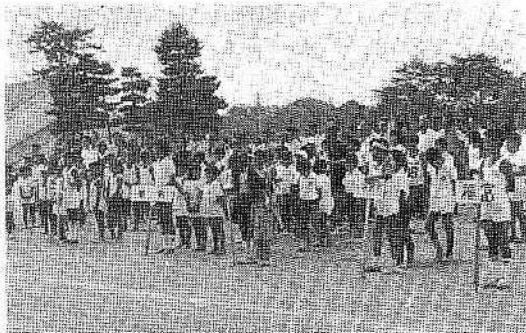

- 10.10 松江市営補助競技場
 - ◎市民体育祭2部 町民代表 100名
- 10.26 朝酌全町内 男子 54名
 - ◎第2回体力づくり駅伝競争
- 11. 3 湖北駅伝コース
 - ◎松江市駅伝競走 一般男子 10名
- 11.23 総合体育館 一般女子 6名
 - ◎松江市長杯家庭婦人卓球大会

法吉体育協会 (会長 中村 栄)

- 5.11 城北小学校
 - ◎法吉地区男子バレーボール大会 180名
- 5.18 法吉町真山
 - ◎真山登山会 一般市民 300名
- 6. 6 法吉体協速報第1号発行

- 6. 8 城北小学校
 - ◎法吉地区女子バレーボール大会
 - 一般女子 175名
- 6.22～9.28(12回) 法吉地区内
 - ◎法吉地区ジョギング会 一般男女 63名



ジョギング準備運動

(6月～9月毎日曜日7時～8時)

- 6.29 総合体育館
 - ◎市民体育祭男女バレーボール大会
 - 一般男女 40名
- 7.15 法吉体育協会会報発行
- 7.20 母衣小学校
 - ◎市民体育祭ソフトボール大会 男子20名
- 8.10 第1中学校
 - ◎法吉地区軟式庭球大会 一般男女 42名
- 8.24 第1中学校、城北小学校
 - ◎法吉地区ソフトボール大会 男子259名
- 9. 3 法吉体協速報第2号発行
- 9.15 松江市営庭球場
 - ◎松江市民団体対抗軟式庭球大会
- 9.21 城北小学校 一般男女 25名
 - ◎法吉地区町民体育大会 町民 3500名
- 9.25 法吉体協速報第3号発行
- 10. 6 法吉公民館
 - ◎体力テスト 一般男女 21名
- 10. 6～12. 4(10回) 法吉公民館
 - ◎健康体操教室 一般男女 26名
- 10.10 松江市営補助競技場
 - ◎市民体育祭第2部 一般男女106名
- 10.14 法吉体協速報第4号発行
- 11. 2 西川津町地内
 - ◎第1回松江市民団体対抗オリエンテーリング大会 一般男女 18名
- 11. 9 城北小学校
 - ◎法吉地区卓球大会 一般男女168名
- 11.23 総合体育館
 - ◎第4回松江市長杯争奪家庭婦人卓球大会
 - 家庭婦人 12名
- 11.30 法吉体協速報第5号発行
- 1.12～3.23(11回)城北小学校
 - ◎バレーボール大会 一般男女 30名(予定)

2. 総合体育館
 ⑤市民体育祭第3部バスケットボール大会
 3.15 総合体育館 (参加予定)
 ⑤市民体育祭卓球大会 男女16名(予定)
 3. 総合体育館
 ⑤松江市壮年バレーボール大会(参加予定)
 3. 総合体育館
 ⑤松江市家庭婦人バレーボール大会
 (参加予定)
 3. 法吉体協速報第6号発行

松南体育協会 (会長 船来 豊)

5. 3 市総合体育館 家庭婦人 12名
 ⑤T S K杯ママさんバレー大会優勝
 5.18 白潟体育館 家庭婦人 12名
 ⑤第11回全国家庭婦人バレー大会東部予選
 5.18 雑賀小学校校庭 男子学童 90名
 ⑤第9回学童野球大会
 5.25 平田市立体育館 家庭婦人 12名
 ⑤第11回全国家庭婦人バレー大会県大会優勝
 6. 1 川津小学校校庭 壮年男子 15名
 ⑤第2回松江市壮年ソフトボール大会
 6. 8 湖南中学校校庭 一般男子 105名
 ⑤第10回ソフトボール大会
 6.15 市総合体育館 家庭婦人 25名
 ⑤第2回松江市婦人スポーツ大会
 6.29 市総合体育館 一般男女 30名
 ⑤第15回市民体育祭バレー大会女子優勝
 7.20 松江2中校庭 一般男子 15名
 ⑤第15回市民体育祭ソフト大会第3位
 7.30 ~ 8. 2 東京体育館 家庭婦人 12名
 ⑤第11回全国家庭婦人バレー大会第3位



8. 2 雑賀小学校校庭 町民 1000名
 ⑤松南ラジオ体操中央大会
 8. 2 白潟小学校校庭 男子学童 15名
 ⑤松江だんだん学童野球大会
 8. 9 白潟小学校校庭ほか 男子学童 15名
 ⑤市子ども球技大会学童野球大会優勝
 8.24 大社町野球場ほか 男子学童 15名
 ⑤第11回県学童野球東部地区大会
 9. 7 雑賀小学校校庭 町民 1300名

⑤10周年記念町民体育祭

- 9.15 江津市体育館 家庭婦人 12名
 ⑤第7回全山陰ママさんバレー大会優勝
 9.28 雑賀小学校校庭 一般女子 86名
 ⑤第2回女子ソフトボール大会
 10.10 松江市総合運動公園 町民 135名
 ⑤第15回市民体育祭第2部(陸上)
 10.19 倉吉市体育館 家庭婦人 12名
 ⑤第7回全山陰ママさんバレーボール大会
 11. 9 雑賀小学校校庭 男子学童 106名
 ⑤第3回学童野球新人大会
 11.16 山城町 茶臼山 町民 36名
 ⑤第10回松南地区歩こう大会
 11.16 松江工専 一般男子 15名
 ⑤松江市男子ソフトボール大会
 11.23 白潟体育館 一般男女 123名
 ⑤第9回松南地区バレーボール大会
 12.14 雑賀小学校校庭 女子学童 86名
 ⑤第3回ドッチボール大会
 12.14 雑賀小学校校庭 町民 98名
 ⑤第3回松南地区献血運動

乃木体育協会 (会長 原 秀夫)

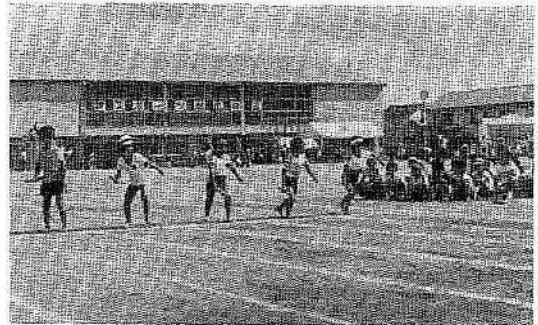

スポーツ都市宣言実践指定事業として特別な扱いはしない方針で事業実施して来たけれど、乃木体協としては町民体育祭をスポーツ都市宣言の意義を理解せしめるための最大の行事として実施した。

町民体育祭も国体開催を間近にひかえ年々盛んになって来たけれど、種目等について検討を要する点が多くなって来ている。

競技方法のマンネリ化と競技用具の整備費の高額化と競技方法の改正が問題点であると思われる。これ等の問題は毎年の行事計画及び予算編成に必ず出て来る問題であるが、こうしたなかで町民のスポーツに対する意欲は段々と強まって来ていることは非常に心強く思っている。今年新しく地区の軟式テニス大会を開催したことも人口拡大に意義があったと思う。しかし乍ら何と云っても町民体育祭の充実が町民のスポーツ熱の拡大につながるものとして心がけ、これからの社会体育を推

進する必要を感じている。

川津体育協会 (会長 久保田 宏)

川津体育協会は昭和 24 年に発足、その間昭和 43 年 10 月に文部大臣表彰を受け今日にいたっています。

川津地区住民の血となり肉となつて川津健男児の不屈の精神は地区あげての体育活動によって培れ尊い伝統として受継られています。

川津地区も年毎に人口の増加を来し、生活環境の急変により社会的にも新旧住民の心のふれあいが大切となった現況の中で、体育を通し住民の体位向上と健康増進、そして相互の親睦を目標に体育事業への住民総参加を目指し、各種事業内容の充実と進展を図りつつ活動を続けています。

- 町民バレーボール大会
6月 8日 川小体育館 22 チーム参加
- 婦人スポーツ大会
6月15日 総合体育館 30 名
- 嵩ブロック球技大会(バレー・ソフト)優勝
6月15日 川小体育館 80 名
- 町民ソフトボール大会
6月22日 川小校庭 13 チーム参加
- 市民バレーボール大会(男女)
6月29日 総合体育館 50 名参加
- 松江地区少年剣道大会
7月 6日 総合体育館 65 名参加
- 武道館少年剣道大会
7月13日 武道館 20 名参加
- 市民ソフトボール大会
7月20日 城北小校庭 30 名参加
- スポーツ少年団稲積キャンプ
7月23日～25日 200 名参加
- 市相撲大会(団体優勝)
8月 3日 白潟公園 30 名参加
- 学童野球大会
8月10日 一中校庭 30 名参加
- 学童バレーボール大会
8月10日 総合体育館 60 名参加
- 嵩ブロック親善相撲大会(団体、個人優勝)
8月21日 本庄小学校 50 名参加
- 県剣道練成大会(団体 3位)
8月31日 平田中学 15 名参加
- 武道振興大会
9月 7日 武道館 10 名参加
- 市民庭球大会(団体優勝)
9月15日 上乃木コート 25 名参加
- 町民体育祭
9月21日 川小校庭 22 チーム参加
住民参加数 2000 名
- 県剣道練成大会
9月21日 総合体育館 20 名参加

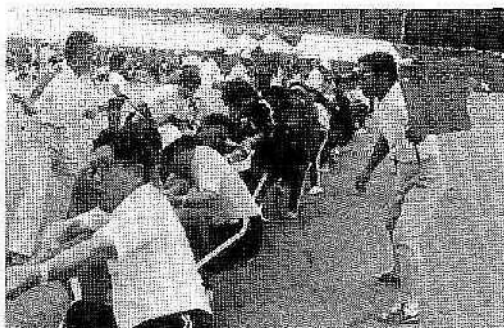

川津町民体育祭より

- 市民体育祭(総合 3位)
10月10日 総合グラウンド 150 名参加
 - 市オリエンテーリング
11月 2日 川小校庭 15 名参加
 - 松江市剣道大会(団体 3位)
11月 2日 武道館 65 名参加
 - 市駅伝競争
11月 3日 湖北線 15 名参加
 - 北山縦走
11月 9日 北山 30 名参加
- 白潟体育協会** (会長 竹内 昭)
- 新春白潟子ども卓球大会
1月 6日 白潟体育館 13 地区参加
 - 剣道 J S C 稽古始
1月13日 白潟体育館 50 名
 - 体育協会新年会
1月20日 湖東クラブ 約40 名
 - 親睦少年野球大会
3月16日 白潟小校庭(白潟、生馬、竹矢)
 - 剣道 J S C 送別大会
3月20日 白潟体育館
 - 体協理事会 5月18日
 - 壮年ソフトボール大会 6月 1日 準優勝
 - 監査会 6月16日
 - 婦人スポーツ連盟打合 6月21日 湖東クラブ
 - 地区体育協会総会
6月26日 湖東クラブ 約60 名
 - 市バレーボール大会 6月29日 男子優勝
 - 学童野球練習試合(対松南) 保護者会
7月13日 白潟小校庭
 - ソフトボール大会
7月20日 湖南中 初優勝
 - 学童野球合宿
7月27日 白潟小校庭
 - 松江だんだん少年野球大会
8月 2日 白潟小校庭 準優勝
 - ラジオ体操の会
8月11日 白潟小校庭
 - 子ども球技大会

- 8月24日 白湯小学校 親子約100名
- 地区体育祭
- 9月14日



- 平田白湯少年野球親善試合
- 9月23日 白湯小校庭
- 市民体育祭 10.10 8位応援2位
- 第1部総合優勝表彰
- 町内対抗卓球大会
- 1月30日 白湯体育館

城西体育協会 (会長 細田重雄)

- 4月~12月(毎月第一日曜日) 城山一周等
- ①城西マラソン 一般 延200名
- 4月26日 遺族会館 評議員 30名
- ①総会予算行事予定等改定
- 4月29日 内小校庭、公民館
- ①ゲートボール講習会 寿会 30名
- 4月~5月(毎週火、土曜日)内小体育館
- ①卓球練習会(教室) 一般 延240名
- 4月~5月(毎週金曜日)
- バドミントン練習会(教室)
- 一般 延220名
- 6月1日 内小体育館
- ①城西バレーボール大会 一般男女
- 120名
- 6月29日 総合体育館
- ①市バレーボール大会(男女)一般 35名
- 7月20日 母衣、城北小
- ①市ソフトボール大会 一般 20名
- 8月8日



- ①市学童野球大会 15名
- 8月10日
- ①市学童バレーボール大会 15名
- 9月14日 内小校庭
- ①第18回城西大運動会 一般 1700名
- 9月15日 市営テニスコート
- ①市テニス大会 一般 10名
- 10月10日 市補助競技場
- ①市民体育祭第二部 一般 120名
- 11月23日 内小校庭
- ①寿会ゲートボール大会 50名
- 11月30日 一中周辺
- ①O.L教室 理事 25名
- 11月(毎週火曜日) 内小体育館
- ①初心者卓球教室 一般 延90名
- 12月7日 内小校庭
- ①ゲートボール教室 理事 20名
- 3月までに予定している大会(いずれも①)
- 1月 城西バドミントン大会 内小体育館
- (一般80名)
- 2月 城西卓球大会 //
- (一般100名)
- 3月 城西ゲートボール大会 内小校庭
- (一般50名)
- 3月 城西ソフトボール大会 一中校庭
- (一般80名)
- 3月まで定期に行なうもの(内小体育館)
- 卓球練習会(教室) 毎回 25名
- バドミントン練習会(教室) // 30名
- 城西マラソン // 20名

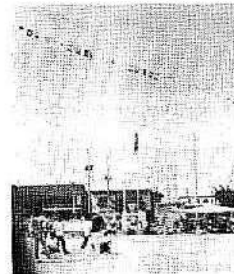

津田地区町民体育大会
(正面中央に手製の炬燵)



本庄地区町民体育大会

加盟団体行事

松江市陸上競技協会 (会長 金山 千)

- 1.1 宍道湖岸ジョギングコース
④ 第7回元旦走ろう大会
小学生～老壮年 300名
- 3.20 市役所～岡本町折返し
④ 第14回松江ロードレース大会 一般・高校生
公認松江温泉ハーフマラソンコース
(市役所～岡本町折返し、20K)
④ 第1回まつえレディースマラソン大会
一般・高校生
- 4.13 宍道湖岸
④ 第35回記念宍道湖一周駅伝競走大会
一般・高校生
- 4.27 松江総合運動公園補助競技場
④ 第7回松江陸上競技選手権大会
小学生、中学生、一般・高校生
- 5.9、10、11 松江市営補助競技場
④ 第64回全山陰陸上競技大会
小学生、中学生、一般・高校生
- 6.8 宍道湖岸ジョギングコース
④ 第17回体力づくり走ろう大会
小学生～老壮年
- 9.21 松江市補助競技場
④ 第4回島根県ジュニア陸上競技選手権大会
小学生、中学生、一般・高校生
- 10.10 松江市補助競技場
④ 第15回松江市民体育祭第2部
小学生、中学生、一般・高校生
- 10.19 宍道湖岸ジョギングコース
④ 第18回体力づくり走ろう大会
小学生～老壮年
- 10.25～26 松江市補助競技場
④ 島根県民体育大会 出雲地区陸上競技



小学生、中学生、一般・高校生

- 11.3 市役所～秋鹿～生馬～市役所
④ 第26回松江市駅伝競走大会
一般・高校生、地域体協
- 11.16 仁多郡横田町～安来市
④ 第3回郡市対抗駅伝大会 一般・高校生
- 11.30 市役所～岡本町折返し
第8回松江職域駅伝競走大会 一般

松江水泳連盟 (会長 吉岡正吉)

- 7.13 島根県立水泳プール
第10回出雲地区年令別水泳競技大会
④ 松江市教育委員会・財松江体育協会
④ 松江水泳連盟
参加人数 男183名 女133名 計316名

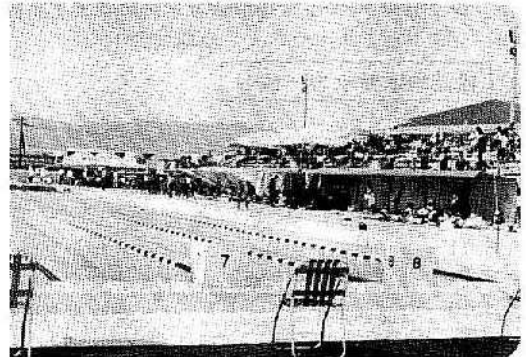

- 8.28 島根県立水泳プール
第18回松江市民水泳競技大会
④ 松江市・松江市教育委員会・財松江体育協会・松江市公民館協議会
④ 松江水泳連盟
参加人数 男255名 女149名 計404名
- 9.14 松江市総合体育館屋内プール
第13回松江市小中学校新人選手権水泳競技大会
④ 松江市教育委員会・財松江体育協会
④ 松江水泳連盟
参加人数 男50名 女37名 計87名

松江市卓球連盟 (会長 鐘築孝男)

- 4.12～13 松江市総合体育館
④ 第10回鐘築杯争奪卓球大会(一般の部)
230名
- 4.29 松江市総合体育館
④ 第10回鐘築杯争奪卓球大会(中学の部)
500名

9. 27~28 松江市総合体育館

- ㊦ 第 26 回松江市卓球選手権大会
一般 330 名、中学生 230 名

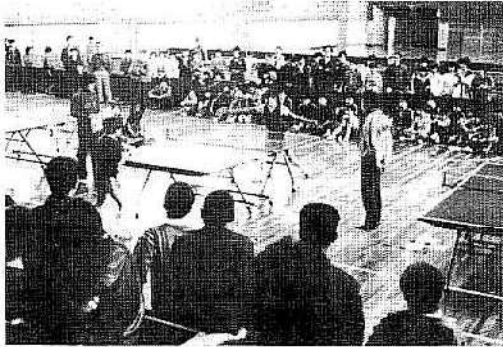

1. 25 白鷗体育館

- ㊦ 第 8 回松江市小学生卓球大会
- 2. 14~15 松江市総合体育館
- ㊦ 第 15 回松江市長杯争奪卓球大会
- 3. 8 松江市総合体育館
- ㊦ 昭和 55 年度松江市職域対抗卓球大会兼松江市レクリエーション卓球大会

松江地区サッカー協会

(会長 遠藤貞雄)

- 4. 13~11. 8 サブグラウンド 一般 600 名
- ㊦ 松江市社会人サッカーリーグ
※以後 3 部リーグで 13 節を実施
- 4. 11~12 農林高 高校生 200 名
- ㊦ 中国高校地区予選兼高校春季大会
- 4. 19~20 農林高 高校生 300 名
- ㊦ 中国高校県予選
- 4. 27~3 月 島大 小学生 250 名
- ㊦ シマネ少年サッカースクール入校式
※以後毎月第 1、第 3 日曜に実施
- 5. 10~11 一中、附中 中学生 200 名
- ㊦ 松江地区中学校春季大会
- 5. 25 サブグラウンド 一般 150 名
- ㊦ 県リーグ第 2 節
- 6. 7~8 附小 小学生 250 名
- ㊦ 第 4 回全日本少年サッカー松江地区予選
- 6. 12~13 一中 中学生 180 名
- ㊦ 松江市中学総体(サッカーの部)
- 6. 14~21 農林高 高校生 200 名
- ㊦ 国体松江地区及び出雲地区予選
- 7. 6 サブグラウンド 一般 150 名
- ㊦ 県リーグ第 4 節
- 8. 2、3、4 川津小 小学生 500 名
- ㊦ 県少年サッカー優勝大会松江地区予選
- 8. 31 サブグラウンド
一般、小・中・高校生計 300 名

㊦ 第 3 回松江総合サッカーカーニバル

- 9. 6~7 附小 小学生 500 名
- ㊦ 松江市小学校サッカー大会
- 9. 7 サブグラウンド 一般 150 名
- ㊦ 県リーグ第 5 節
- 9 月初旬~10 月末 島大他 大学生 200 名
- ㊦ 中国学生リーグ
- 9 月中旬~10 月初旬 農林、商業高
高校生 180 名
- ㊦ 松江地区高校秋季大会兼全国高校県大会予選
- 9. 25~26 サブグラウンド 小学生 400 名
- ㊦ 松江市小体連サッカー大会
- 10. 一中 中学生 150 名
- ㊦ 松江市中学校新人サッカー大会
- 10. 15 恵曇小 小学生 350 名
- ㊦ 八東郡小体連サッカー大会

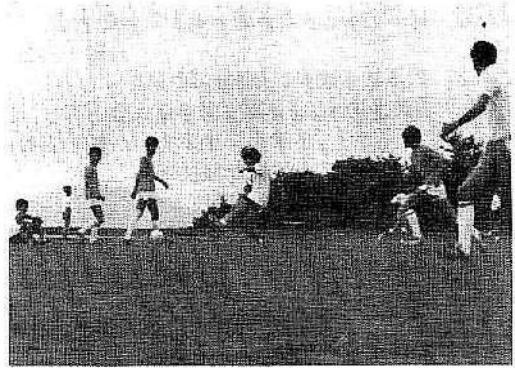

- 11. 7~8 一中 中学生 150 名
- ㊦ 松江地区中学校秋季大会
- 11. 15 一中 中学生 100 名(1 年生)
- ㊦ 松江地区中学校ユース大会
- 11. 22、29 サブグラウンド 一般 240 名
- ㊦ 松江社会人サッカートーナメント
- 3. 1 サブグラウンド、南高 小学生 300 名
- ㊦ 県スポーツ少年団サッカー大会

松江市スポーツ少年団 (本部長 内田栄)

- 7. 24、26 第 7 回日・独スポーツ少年団同時交流事業
猶興館剣道スポーツ少年団 20 名
- 7. 27~31 玉野青少年スポーツセンター
第 18 回全国スポーツ少年大会
白鷗剣道スポーツ少年団 2 名
- 8. 2~3 総合体育館、補助競技場、市営野球場
第 7 回宝塚市、松江市スポーツ少年団スポーツ交歓会
松江サッカースポーツ少年団 100 名
竹矢スポーツ少年団 20 名
城東バレースポーツ少年団 20 名

- 11.2~3 大田市鳥井小学校グラウンド
第2回鳥根県スポーツ少年団野球交歓会
朝日野球スポーツ少年団 20名



- 11.29~30 境港市
第3回境港ジュニアサッカーフェスティバル
城東スポーツ少年団 20名
- 11.30 宍道勤労青少年体育センター
昭和55年度鳥根県スポーツ少年団第1回バレーボール交歓会
城東バレースポーツ少年団 20名

松江地区剣道連盟 (会長 浅野俊雄)

- 6.22 県立武道館
㊦ 松江地区段級審査会
- 7.6 総合体育館
㊦ 松江地区青少年剣道大会
小、中、高校生 789名



- 7.13 県立武道館
㊦ 武道館少年剣道大会
- 7.14.
㊦ 剣道審判法、形講習会 50名
- 7.27
㊦ 国体予選 一般、少年 100名
- 7.29~8.2 県立武道館
㊦ 暑中稽古 一般、小、中、高校生 150名
- 8.3
㊦ 橋南地区級位審査会 120名
- 8.17
㊦ 橋北地区級位審査会 130名
- 10.5 武道館

- ㊦ 段別選手権大会 126名
- 10.10
㊦ 松江体協行事参加 85名
- 11.2 県立武道館
㊦ 松江剣道大会 小、中、高校生 798名
- 11.29 県立武道館
㊦ 段、級位審査会 中、高校生、一般 70名
- 12.20 県立武道館
㊦ 納会 30名
- 56.1.9~17 県立武道館
㊦ 寒稽古 小、中、高、一般延 150名
- 1.17 県立武道館
㊦ 段級位審査会 50名
- 3.1 県立武道館
㊦ 橋北地区級位審査会 130名
- 3.8 県立武道館
㊦ 橋北地区級位審査会 160名
- 3下旬 幹事会

松江市軟式野球連盟 (会長 福島益太郎)

- ㊦ 中国5県都市対抗(A級)
3.15~16 市予選 市営球場、楽山球場
5.3~4 ブロック大会 安来球場
㊦ 高松宮杯(BC級)
3.15~5.4 市予選 市営球場、楽山球場
5.31~6.1 ブロック大会 隠岐・八東
㊦ 松江市中学校選手権大会
4.29、5.3 市営球場
㊦ 天皇杯(A級)
5.11~6.1 市予選 市営球場、楽山球場
6.14~6.15 ブロック大会 広瀬球場
㊦ 中国5県大会(BC級)
5.12~8.3 市予選 市営球場、楽山球場
9.6~7 ブロック大会 広瀬球場
㊦ 国民体育大会(A級)
7.6~13 市予選 市営球場、楽山球場
7.19~20 ブロック大会 安来球場
㊦ 連盟会長杯(ABC級)
9.6~11.9 市営球場、楽山球場
㊦ 県民体育大会軟式野球
9.27~28 ブロック大会 広瀬球場
10.25~26 県大会 市営球場
㊦ 審判講習会
- 3.9 松江 市営球場
3.14~16 全国 東京
3.16 松江 総合体育館
3.22~23 県 江津
4.19~20 中国 江津
4.20 ブロック 松江
- 松江バレーボール協会** (会長 角 吉郎)
- 6.8 松江湖南中学：厚生センター

- ㊦ 第1回松江市勤労者バレーボール大会
男子15チーム、女子8チーム 300名

- 56.2 中旬 会場未定
㊦ 松江市職域対抗バレーボール大会
男女300名

- 56.3 初旬 会場未定
㊦ 松江市家庭婦人バレーボール大会
婦人200名

松江市相撲連盟 (会長 井戸内正)

- 8.3 松江市白潟公園特設相撲場
㊦ 松江だんだん祭協賛第15回松江市納涼相撲大会 一般 60名
- 8.3 松江市白潟公園特設相撲場
㊦ 第5回松江市少年相撲大会 学童100名
- 8.21 松江市立本庄小学校相撲場
㊦ 第10回松江市嵩ブロック少年相撲大会 学童70名

松江市バスケットボール協会 (会長 須田豊三郎)

- 5.3 松江市総合体育館
㊦ 少年少女ミニバスケットボール教室開校 80名
- 5.3~4 東出雲町立体育館
㊦ 第5回松江市八束郡中学生バスケットボール大会 中学生300名
(男子) 1位 美保関北中 2位 松江四中
3位 島根中・松江二中
(女子) 1位 松江二中 2位 松江一中
3位 松江三中・松江湖南中

- 5.12~6.4 松江市総合体育館

- ㊦ 第5回松江市職域バスケットボール春季リーグ戦 一般男子 延1,000名
1位 島根大学
2位 松江市役所
3位 島根県庁

- 9.15 松江市立第一中学校

- ㊦ 第6回松江市民バスケットボールフリー・スロウ大会 小学生100名 中学生80名 一般20名
○小学生男子
1位 佐藤勇一(附属小) 13本
2位 原田泰秀(古志原小) 12本
3位 野津 浩(川津小) 12本
○小学生女子
1位 足立千里(川津小) 12本
2位 竹中典子(附属小) 12本

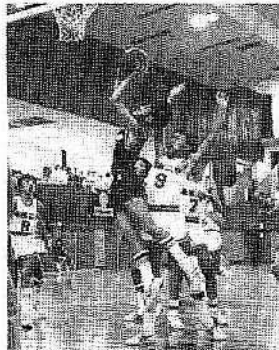

- 3位 丹羽真弓(母衣小) 10本
○中学生男子
1位 杉本恭男(一中) 14本
2位 野津浩司(一中) 13本
3位 吉岡浩昭(一中) 10本

- 中学生女子
1位 土谷祐加(湖南中) 14本
2位 勝部多栄子(湖南中) 12本
3位 尾庭有子(湖南中) 12本

- 一般男子
1位 中路博考 11本
2位 安食 厚 9本
3位 久保田 稔 8本

- 親子
1位 安食厚(父)・英典(子) 11本
2位 丹羽誠一(父)・真弓(子) 10本
3位 谷祥精(父)・祐治(子) 10本

- 9.15 松江市立第一中学校

- ㊦ 第5回松江市民一対一選手権大会
中学生 60名

- 男子 1位 杉本恭男(一中)
2位 吉岡浩昭(一中)
3位 藤原浩司(一中)松尾博之(一中)

- 9.12~10.15 松江市総合体育館

- ㊦ 第5回松江市職域バスケットボール秋季リーグ戦 一般男子延1,000名
1位 島根県庁 2位 松江市役所
3位 島根大学

- 9.11~12 松江市総合体育館、松江市立白潟小学校
小学生 450名

- 第10回松江市小学校バスケットボール大会
○男子Aゾーン 1位 川津小学校 2位 津田小学校 3位 雑賀小学校・中島小学校
○男子Bゾーン 1位 本庄小学校 2位 大庭小学校 3位 城北小学校・附属小学校
○女子Aゾーン 1位 朝日小学校 2位 乃木小学校 3位 雑賀小学校・内中原小学校
○女子Bゾーン 1位 本庄小学校 2位 城北小学校 3位 川津小学校・津田小学校

- 10.4 松江市総合体育館

- ㊦ 昭和55年度島根県民体育大会松江代表選考会 一般男女100名

- 12.26 松江市総合体育館

- ㊦ 第10回松江市中学生一年生大会
中学生 250名

- 2.7~8 松江市総合体育館

- ㊦ 第4回松江市一般男子選手権大会並びに第3回松江市一般女子選手権大会 一般300名

- 2.下旬 松江市総合体育館

- 2.28 少年少女ミニバスケットボール教室修了式
小学生 80名

- 3.1 松江市総合体育館

㊤ 第2回松江公民館対抗バスケットボール大会

松江市オリエンテーリング協会

(会長 玉木常吉)

5. 11 松江市西川津町
 ㊤ 第6回市民の集い・オリエンテーリング大会(OL大会) 市民 780名
6. 22 安来市社日公園
 ㊤ クラブ研修大会 会員 21名
7. 20 松江市西川津町楽山公園
 ㊤ クラブ研修大会 会員 17名
8. 3 松江市殿町城山公園
 ㊤ 松江だんだんOL大会 市民 48名
10. 5 松江市大庭町、風土記の丘
 ㊤ トリムOL大会 市民 70名
10. 10 松江市大庭町、八重垣神社周辺
 ㊤ クラブ研修大会 会員 18名
11. 2 松江市西川津町
 ㊤ 第1回松江市民団体対抗兼第9回松江OL大会 市民 280名
11. 16 金城町
 ㊤ 島根県OL大会 会員 17名
11. 23 岡山県津山市
 ㊤ 西日本OL大会 会員 23名

松江市軟式庭球連盟

(会長 鈴木繁徳)

1. 15 総合体育館
 ㊤ 第4回松江市室内軟式庭球大会 高校生 60名 一般 130名
5. 4 大田市営テニスコート
 ㊤ 春季県民大会 中学生 4名 一般 8名
5. 5 楽山庭球場
 ㊤ 松江市民春季軟式庭球大会 中学生 58名 高校生 66名 一般 62名
5. 18 楽山庭球場
 ㊤ 松江市団体対抗軟式庭球大会 一般 120名
8. 6 松江市営庭球場
 ㊤ 松江市中学生軟式庭球大会 中学生 190名
8. 24 松江市営庭球場
 ㊤ 松江市岸杯軟式庭球大会 高校生 150名 一般 66名
9. 15 松江市営庭球場
 ㊤ 第5回松江市民団体対抗軟式庭球大会 一般 120名
9. 21 松江市営庭球場
 ㊤ 第18回全山陰壮年軟式庭球大会 一般 80名
9. 23 松江市営庭球場
 ㊤ 松江市民秋季軟式庭球大会 高校生 58名 一般 110名
10. 26 安来市営テニスコート
 ㊤ 県民体育大会 中学生 4名 一般 9名

11. 3 楽山庭球場

松江市婦人軟式庭球大会 一般 34名

松江地区柔道連盟

(会長 井戸内正)

5. 10、11 武道館
 ㊤ 中国高校柔道大会 高校生 200名
5. 24 武道館
 ㊤ 昇段昇級試合及び審議会 中、高校生、一般 100名
5. 25 武道館
 ㊤ 出雲地区中学校柔道大会 中学生 200名
5. 25 武道館
 ㊤ 松江地区審判講習会 一般 50名
6. 12 武道館
 ㊤ 松江市中学校柔道大会 中学生 100名
6. 15 米子武道館
 ㊤ 山陰柔道選手権大会 一般 20名
6. 22 武道館
 ㊤ 松江地区柔道選手権大会と総会 小、中、高校生、大学、一般 300名
6. 29 安来高校柔道場
 ㊤ 安来地区審判講習会 一般、高校 50名
7. 6 武道館
 ㊤ 県少年武道大会 小、中学校 300名
7. 20 武道館
 ㊤ 国体予選 大学、一般、高校 500名
7. 20~8. 2 武道館
 ㊤ 暑中稽古 小、中、高校、大学、一般延 500名
8. 17 武道館
 ㊤ 島根県フ山市柔道親善大会 高校生 150名
8. 22~26 武道館
 ㊤ 国体第一次強化合宿及び二回 高校生、一般 100名
9. 7 武道館
 ㊤ 島根県武道振興大会 小、中、高校、大学、一般 500名
9. 9 米子武道館
 ㊤ 中国5県親善柔道大会 大学、一般 200名
9. 27~28 武道館
 ㊤ 国体第三次強化合宿 高校、一般 100名
10. 19 松江工業高校柔道場
 ㊤ 昇段昇級試合 中、高校生、大学、一般 100名
10. 23 武道館
 ㊤ 松江市中学校柔道大会 中学生 100名
10. 26 武道館
 ㊤ 県民体育大会(東部大会) 小、中、高校生、一般 200名
11. 9 武道館
 ㊤ 松江祭共催柔道大会 小、中、高校生、一般 200名
11. 30 木次町体育館
 ㊤ 県柔道選手権大会(故 田部長右衛門前会長追悼) 一般 30名

松江弓友会

(会長 熊野文三)

- 1.6 ㊦ 県弓道場 初射会 一般 30名
 1.20 ㊦ 県弓道場 月例射会 一般 35名
 1.20~2.3 県弓道場、松江弓道場
 ㊦ 寒稽古 一般 360名
 2.3 ㊦ 県弓道場 寒稽古納会 一般 35名
 2.10 ㊦ 県弓道場 建国記念通信射会 一般 40名
 3.9 ㊦ 岡山市 岡山・松江親善射会 一般 12名
 3.16 ㊦ 県弓道場 月例射会 一般 30名
 3.23 ㊦ 益田農高 益田市弓道大会 一般 40名
 (国体一次予選)
 4.6 ㊦ 県弓道場 月例射会 一般 35名
 4.13 ㊦ 大田・川合 山陰弓道大会 一般 30名
 (国体一次予選)
 4.27 ㊦ 県弓道場 松江市弓道大会
 中、高、大、一般 310名
 6.3 ㊦ 出雲市 出雲市弓道大会 一般 20名
 (国体一次予選)
 5.11 ㊦ 県弓道場 月例射会 一般 30名
 6.22 ㊦ 県弓道場 月例射会 一般 35名
 6.28~29 ㊦ 県弓道場 審判員講習 一般 30名
 7.6 ㊦ 大田高校 支部対抗弓道大会 一般 40名
 7.20~8.3 県弓道場、松江弓道場
 ㊦㊦ 暑中稽古 一般 350名
 7.27 ㊦ 県弓道場 月例射会 一般 40名
 8.3 ㊦ 県弓道場 暑中稽古納会 一般 445名
 8.24 ㊦ 県弓道場 月例射会 一般 35名
 9.7 ㊦ 県弓道場 松江市武道振興大会
 中、高、大、一般 300名
 9.21 ㊦ 県弓道場 月例射会
 9.28 ㊦ 大田高校 中国地域選手権大会 一般 40名
 10.5 ㊦ 県弓道場 月例射会
 10.19 ㊦ 大田高校 大田市弓道大会 一般 30名
 11.2 ㊦ 県弓道場 松江市武道大会
 高、大、一般 300名
 11.9 ㊦ 県弓道場 月例射会 一般 30名
 11.24 ㊦ 県弓道場 武道館創立10周年記念大会
 高、一般 30名

松江ヨット協会

(会長 浅野俊雄)

- 4.27 宍道湖
 ㊦ 第4回宍道湖オープンレース
 小学生1名 中学生3名 大学 一般 23名
 5.3~5 鳥取湖山池
 ㊦ 全山陰クラブ対抗レース 3チーム 6名
 5.31~6.1 宍道湖荘・宍道湖
 ㊦ 松江ヨット協会研修会 15名
 6.7~8 隠岐西郷湾
 ㊦ 春季全山陰少年少女ヨット選手権大会
 小、中学生 4名
 6.21~22 宍道湖

㊦ 国体スナイプ級・470級県予選(成年)

大学、一般 51名

- 8.2~3 宍道湖
 ㊦ 松江だんだん祭協賛ヨット試乗会
 9.7~10 千葉県稲毛
 ㊦ 第35回国民体育大会 5名
 9.27~28 岡山県玉野市
 ㊦ 中国スナイプ級470級選手権大会 4名
 10.10~12 宍道湖
 ㊦ 第14回全山陰ヨット選手権大会兼秋季全
 山陰OP選手権大会 95名
 12.6~7 東京
 ㊦ 少年ヨット指導者研修会 1名派遣

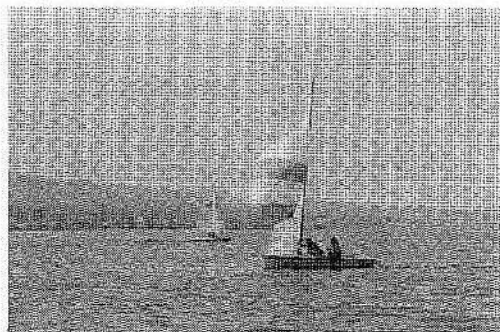
**松江サイクリング協会**

(会長 浅野俊雄)

- 1.2 熊野大社(八雲村)
 ㊦ 初もうでサイクリング 小、中、高、一般 85名
 4.13~7.27 毎日曜日 朝6時 4会場
 ㊦ 松江市民おはようサイクリング大会
 小、中、一般延1,555名
 5.18 八束町(大根島)
 ㊦ 春の市民サイクリング 小、中、一般 96名
 6.1 三刀屋町
 ㊦ 第18回県サイクリングラリー
 中、高、一般 24名
 7.19~21 神奈川県横浜市、箱根町
 ㊦ 第24回全国サイクリングラリー神奈川県大
 会 一般1名
 8.23~24 忌部町(自然休養村)
 ㊦ 第3回キャンピングサイクリング
 中、高、一般 28名
 9.8 川本町
 ㊦ バイコロジー、早サイ、県ラリー県民大会
 中、高、一般 22名
 10.19 安来市
 ㊦ 秋の市民サイクリング 小、中、一般 25名
 10.26 出雲市
 ㊦ タイムトライアル 中、高、一般 20名
 11.2~3 徳島市、鳴門市
 ㊦ 第5回中国四国サイクリングラリー徳島県
 大会 一般 6名

松江ローンテニスクラブ

(会長(尾田和明)

3. 22~3. 27 島根女子短大庭球場
⊕ 市内中学生国体選手強化春季講習会
中学生 27名
4. 6 湖南中学校庭球場
⊕ 第1回島根県中学校庭球選手権大会
中学生 21名
4. 27 楽山庭球場
⊕ 春季松江市民庭球大会 一般 52名
6. 8 楽山庭球場
⊕ 第35回国体島根県一次予選
一般及び大学 76名
6. 26~27 総合グラウンド庭球場
⊕ 第35回国体島根県予選
一般及び大学 48名
7. 23~8. 25 島根女子短大庭球場
⊕ 市内中学校国体選手強化夏季講習会
中学生 25名
8. 10 総合グラウンド庭球場
⊕ 夏季市民庭球大会 一般 56名
10. 10及び16 楽山庭球場及び島根大学庭球場
⊕ 第18回島根県庭球選手権大会 一般 73名
11. 2~4 松江ローンテニスクラブ専用コート
国体選手強化講習会 一般、高校、中学 38名
11. 23 楽山庭球場
秋季市民庭球大会 一般 32名

松江ソフトボール協会

(会長 岩田篤明)

3. 16 三刀屋町
⊕ ソフトボール改正ルール・審判実技研修会
に審判員派遣11名
3. 23 県立盲学校
⊕ 盲人野球競技ルール・審判実技研修会に審
判員派遣15名 講師県立盲学校才田教諭
3. 30 県立松江商業高校
⊕ 第20回全日本実業団男子ソフトボール大
会島根県予選大会に審判員14名派遣 5チ
ーム選手75名
4. 13 県立盲学校
⊕ 盲人野球競技ルール・審判実技研修会に審
判員派遣14名 講師県立盲学校才田教諭
4. 26~27 県立浜山公園グラウンド
⊕ 第29回中国高等学校ソフトボール選手権
大会島根県予選大会に審判員18名派遣
15チーム選手210名
5. 3 県立大東高等学校
⊕ 第1回クラブ男女島根県予選大会に審判員
10名派遣 5チーム選手70名
5. 11 福山市光中学校ほか

- ⊕ 盲人野球競技中国大会に審判員9名派遣
5チーム選手100名
5. 17 県立三刀屋高等学校
⊕ 中国五県昭和55年度公認記録員研修認定
会に審判員3名派遣
5. 18 松江市青年センター
⊕ 第3種公認審判員認定講習会・既取得公認
審判員の再研修会 受講者32名 講師立原
県審判委員長
5. 30 益田市
⊕ 高校総体島根県大会に審判員2名派遣
15チーム選手210名
6. 1 松江市川津小学校
⊕ 第2回松江市壮年(男)ソフトボール選手
権大会審判員派遣22名 4チーム選手60
名
6. 15 県立松江北高等学校
⊕ 盲人野球競技中四国大会に審判員10名派
遣2チーム選手40名
6. 17~18 松江市営楽山球場
⊕ 電々公社東部地区予選大会に審判員12名
派遣 8チーム選手120名
6. 22 松江市立川津小学校
⊕ 第3回川津町民ソフトボール大会に審判員
6名派遣 19チーム285名
7. 6 東部酪農会議室
⊕ 公認審判員特別研修会に審判員16名
講師立原県審判委員長
6. 28~29 三刀屋中学校
⊕ 第26回全日本選手権一般男子島根県大会
に審判員3名派遣
7. 10 出雲大社外苑球場
⊕ 昭和55年度日本電信電話公社ソフトボ
ール大会島根県大会に審判員8名派遣 8チ
ーム選手112名
7. 20 松江市立母衣小学校・城北小学校・湖南中
学校
⊕ 第15回松江市民体育祭第一部公民館地区
対抗ソフトボール大会に審判員24名派遣
20チーム選手300名
7. 20 ホテル宍道湖グラウンド
⊕ トラック協会島根県ソフトボール大会に審
判員5名派遣 10チーム選手140名
7. 25~28 三刀屋中学校ほか
⊕ 島根県民体育大会兼第37回国民体育大会
島根県ソフトボール予選大会に審判員15名
派遣
8. 10 木次中学校
⊕ 夏季審判員特別研修会に審判員13名派遣
講師日本体育大学ソフトボール部監督下奥
信也 研修生200名
8. 23 木次中学校

- ⑤ 第 29 回中国ソフトボール選手権大会一般
男女教員島根県予選大会に審判員 6 名派遣
9 チーム選手 126 名
- 8.31 国立松江高専
 - ⑤ 夏季審判実技研修会に審判員 21 名派遣
講師立原審判委員長
- 9.11 広瀬町民球場
 - ⑤ 第 2 回島根県町村議会議員親善ソフトボ
ール島根県大会に審判員 8 名派遣 11 チーム
選手 165 名
- 9.14 国立松江高専
 - ⑤ 盲人野球競技審判員研修会に審判員 30 名
派遣 3 チーム選手 60 名
講師国立身体障害者リハビリテーションセ
ンター加藤 厚生教官
- 9.28 ホテル宍道湖グラウンド
 - ⑤ 昭和 55 年度秋季路線トラック部会ソフト
ボール大会に審判員 11 名派遣 10 チーム
選手 140 名
- 10.4 警察学校消防学校グラウンド
 - ⑤ 島根県警察本部内ソフトボール大会に審判
員 9 名派遣 8 チーム選手 120 名
- 10.5 三刀屋中学校
 - ⑤ ルール・審判実技特別研修のため審判員 8
名派遣 講師立原県審判委員長
- 10.26 国立松江高専
 - ⑤ 盲人野球競技特別研修会に審判員 5 名派遣
- 11.1~2 県立松江商業高等学校
 - ⑤ 島根県高等学校ソフトボール新人男女選手
権大会に審判員 32 名派遣 15 チーム選手
210 名参加
- 11.16 国立松江高専
 - ⑤ 第 10 回松江市一般男子(含高校)ソフト
ボール選手権大会に審判員 24 名派遣 14
チーム選手 196 名参加
- 11.23 国立松江高専
 - ⑤ 盲人野球競技特別研修会に審判員 12 名派
遣 講師県立盲学校才田教諭
注 島根国体終了後行われる第 18 回全国身体
障害者スポーツ大会盲人野球競技の審判等は
当協会が担当する為、特に盲人野球競技の活
動状況も付記しました。

松江アーチェリー協会 (会長 須田豊三郎)

- 4.27 於松江高専グラウンド
 - ⑤ 第 35 回国民体育大会アーチェリー競技 1
次予選会
成年女子 2 名 成年男子 45 名
少年男子 7 名
- 5.18 於香川県立屋島陸上競技場
 - ⑤ 昭和 55 年度中四国春季アーチェリー競技
大会 成年女子 2 名 成年男子 5 名

- 7.6 於美保関町立北中学校グラウンド
 - ⑤ 第 35 回国民体育大会アーチェリー 2 次予
選会成年女子 7 名 成年男子 39 名 少年男子 12 名
- 8.23 於広島県熊野町瀬戸内アーチェリー場
 - ⑤ 第 35 回国民体育大会中国ブロック予選会
成年女子 4 名 少年男子 3 名
- 9.27~28 於広島県総合グラウンド陸上競技場
 - ⑤ 昭和 55 年度中国四国アーチェリー選手権
大会 成年女子 1 名 成年男子 11 名

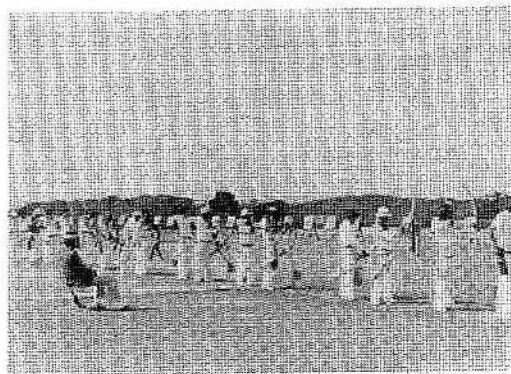

- 10.26 於美保関町立森山小学校グラウンド
 - ⑤ 昭和 55 年度島根県民体育大会アーチェリ
ー競技大会
成年女子 7 名 成年男子 42 名
少年男子 18 名
- 11.23 於松江市立川津小学校グラウンド
 - ⑤ 松江市秋季アーチェリー競技大会
成年女子 9 名 成年男子 39 名 少年男子 17 名
- 10.13~15 於栃木県馬頭町立グラウンド
 - ⑤ 第 35 回国民体育大会アーチェリー競技会
成年男子 3 名
- 56.1.18 於松江市
 - ⑤ 金山杯インドアアーチェリー競技会
- 2.15 於松江市
 - ⑤ 県インドア選手権大会

松江スキー協会

(会長 古瀬 章)

2.1 大山スキー場



- ㊦ 松江市民スキー教室 一般 100名
- 3.1 大山スキー場
- ㊦ 第13回松江地区スキー競技大会
一般男子、壮年、女子、ジュニアの部
参加者 150名

松江市中学校体育連盟 (会長 繁浪 清)

- 5.19~20 松江市営野球場, 湖南中校庭
- ㊦ 出雲地区中学校野球大会 150名
- 5.21~22 松江一中校庭, 附属中学校校庭
- ㊦ 出雲地区中学校サッカー大会 170名
- 6.12~13 市内8会場
- ㊦ 松江市中学校総合体育大会 2,000名
- 6.20 補助競技場
- ㊦ 松江市中学校陸上競技記録会 500名
- 6.27 県立工業高校プール
- ㊦ 松江市中学校水泳競技大会 150名
- 7.1 松江一中体育館
- ㊦ 松江市中学校教職員スポーツの集い 200名
- 7.上~下旬 市内各校
- ㊦ 市中学校選手合同強化練習 800名
- 8.6~7 県立プール
- ㊦ 中国中学水泳競技選手権大会 500名
- 9.17 松江補助競技場
- ㊦ 松江市中学校陸上競技大会 200名
- 10.23~24 市内8会場
- ㊦ 松江市中学校新人競技大会 1,500名

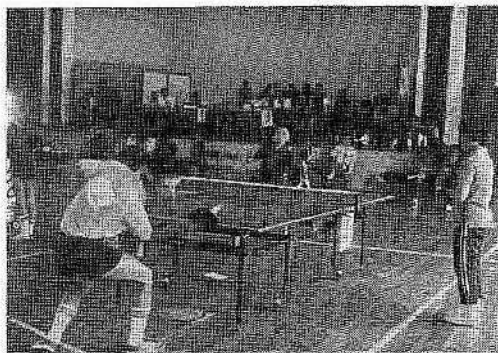

- 11.20~21 総合体育館, 松江一中体育館
- ㊦ 出雲地区中学校新人バスケットボール大会 530名
- 11.30 総合体育館
- ㊦ 松江市中学校職員スポーツの集い 200名
- 12.上~2月 市内各校
種目別合同強化練習会 1,000名

松江市体操連盟

(会長 柳原弘義)

- 5.4~2.11 市総合体育館
- ㊦ 体操教室(年間25回、各140名)
- 8.7~8.9 市総合体育館
- ㊦ 親子体操教室(各100名)
- 11.16 県立体育館
- ㊦ 県小学校体操競技大会(100名)
(入賞者)
個人総合5位・鉄棒6位 福田英治(秋鹿小)、
マット1位 園山恵三(内中原小)、マット
6位 木村善信(城北小)、個人総合4位・
マット5位・とび箱4位・鉄棒4位 竹田智
恵(秋鹿小)、マット6位 清水礼子(秋鹿
小)、鉄棒6位 松崎貴子(秋鹿小)
- 11.23 市総合体育館
- ㊦ 第8回小学生・第5回中学生体操競技大会
(100名)
小学生の部個人総合男子1位 園山恵三
(内中原小)、2位 福田英治(秋鹿小)、
3位 福田博二(秋鹿小)、女子1位 竹田
智恵(秋鹿小)、2位 清水礼子(秋鹿小)、
3位 松崎貴子(秋鹿小)
中学生の部個人総合男子1位 加納政美
(四中)、2位 渡部弘嗣(湖南中)、3位
広江賢(四中)、女子1位 高井美紀子(一
中)・山根純子(一中)、3位 上田勝枝
(四中)

松江市小学校体育連盟

(会長 福田弥彦)

- 5.20 総合運動公園補助競技場
- ㊦ 第33回松江市小学校連合体育大会
小学生 5,000名
- 8.1 県立プール
- ㊦ 第15回松江市小学校水泳競技大会
小学生 300名
- 9.25~26 総合運動公園サッカー場
- ㊦ 第14回松江市小学校サッカー大会
小学生 300名



9. 25~26 松江市総合体育館

⊕ 第6回松江市小学校バレーボール大会
小学生 200名

11. 18~19 松江市総合体育館 白鷺小学校体育館
第31回松江市小学校バスケットボール大会
小学生 400名

松江市ハンドボール協会 (会長 森江文吉)

- 4. 15 工業高 一般 20名
- ⊕ 昭和55年度審判講習会
- 6. 22 工業高 一般高校 200名
- ⊕ 松江春季ハンドボール選手権大会
- 8. 23・24 工業高 一般 30名
- ⊕ 指導強化練習会
- 9. 13・14 第1高 一般高校 300名
- ⊕ 県ハンドボール選手権大会
- 10. 26 工業高 一般高校 200名
- ⊕ 松江秋季ハンドボール選手権大会
- 2. 1 市立体 一般高校 200名
- ⊕ 松江室内ハンドボール選手権大会

松江市バドミントン協会

(会長 太田秀夫)

- 4. 5・6 高校強化合同合宿 於松江女子高
- ⊕ 県バドミントン協会 参加 40名
- ⊕ 松江市バドミントン協会
- 4. 19・20 春季選手権大会併家庭婦人大会
於総合体育館
- ⊕ 県協会・松江市バドミントン協会
参加 180名
- 7. 19・20 国体県予選大会 於松江女子高
松江商業高
- ⊕ 県体協・県バド協会・市バド協会
参加 110名
- 10. 25・26 秋季選手権大会 於松江商業高
- ⊕ 県バド協会・市バド協会 参加 160名
- 12. 14・21 総合選手権大会併家庭婦人大会
- ⊕ 松江市バドミントン協会 於市総合体育館
参加 180名
- 12. 28 高校1年生選抜強化練習会 於松江北高
- ⊕ 県バド協会・高体連 参加 40名
- ⊕ 市バド協会・高体連
- 1. 10・11 中国高校選抜大会(全国大会予選)
於市総合体育館
- ⊕ 中国高体連・県バド協会
- ⊕ 松江市バド協会
- ⊕ 県協会・県高体連

松江アマチュアボクシング協会

(会長 高階 等)

行 事 報 告

- 5. 3~5 強化合宿(松江練習場)
- 6. 14・15 " (境港)
- 7. 20 県選手権大会兼国体予選
- 7. 26~28 強化合宿(岡山)
- 8. 3~5 " (松江練習場)

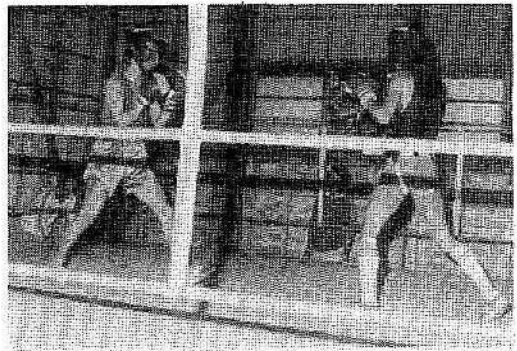

- 8. 国体中国予選(益田市)
- 11. 7~8 強化練習(松江練習場)
- 12. 16 松江練習場開き
- 12. 25~28 強化合宿(松江練習場)
- 2. 7~8 " (")

松江山岳協会

(会長 柿田芳夫)

- 5. 11 松江市中国自然歩道北山コース
- ⊕ 春の市民ハイキング 一般 42名
- 10. 5 八束郡東出雲町 京羅木山
- ⊕ 秋の市民ハイキング 一般 28名
- 10. 25~26 仁多郡 五妻山
- ⊕ 登山指導員研修会 協会指導員 10名



松江地区銃剣道連盟

(会長 堀 秀蔵)

- 4.12 浜田護国神社
 ◎ 浜田地区銃剣道大会 一般 4名
- 4.26 東京日本武道館
 ◎ 全日本銃剣道選手権大会 一般 5名
- 5.17~18 松江武道館
 ◎ アドバイザー講習 一般 5名 高校 9名
- 6.14~15 津和野幸校体育館
 ◎ 国体選手強化訓練 一般 6名 高校 6名
- 7.22~23 出雲陸上自衛隊
 ◎ 国体選手強化合宿訓練 一般 4名 高校 6名
- 7.24 松江武道館
 ◎ 第35回国民体育大会島根県大会 一般 10名 高校 4名
- 7.28~8.1 米子陸上自衛隊
 ◎ 国体選手強化合宿訓練 一般 2名 高校 4名
- 8.1~2 高松市文化センター
 ◎ 審判並指導者講習 一般 5名
- 8.10 岡山武道館
 ◎ 高校選手中国ブロック大会優勝、国体出場権確保、個人戦に於て2、3位を占む。
- 9.7 松江武道館
 ◎ 島根県武道振興大会 一般 13名 高校 11名
- 9.27 松江武道館
 ◎ 米子陸上自衛隊指導者による国体高校選手強化訓練 高校 4名
- 10.4 同上 高校 6名
- 10.10~15 栃木県
 ◎ 栃の葉国体へ選手並監督 一般 5名 高校 3名
- 10.23 松江護国神社
 ◎ 松江地区銃剣道大会 一般 8名 高校 11名
- 11.9 松江武道館
 ◎ 松江市武道(銃剣道)大会 一般 9名 高校 11名
- 11.9 岡山
 ◎ 中四国地区短剣道講習 一般 2名
- 12.13~14 松江武道館
 ◎ 国体選手強化訓練
1. 松江武道館 寒稽古
2. 津和野体育館 合同強化訓練
3. 山口
 ◎ 中四国地区銃剣道大会

松江自転車競技連盟

(会長 古川重三郎)

- 55年度行事
 4~11月毎週日曜強化練習 延280人
 (競技会以外日曜日)
- 5月10日(土) 13回島根県自転車競技大会参加(ピスト)大田自転車競技場11名
 (高校3人 一般8名)
- 5月11日(日) 13回島根県自転車競技大会参加(ロード)三瓶観光道路3周コース
 12名(高校3人 一般9人)
- 8月16日(土) / 17日(日) 16日県国体予選ロード三瓶18名(高校3人 一般10人)

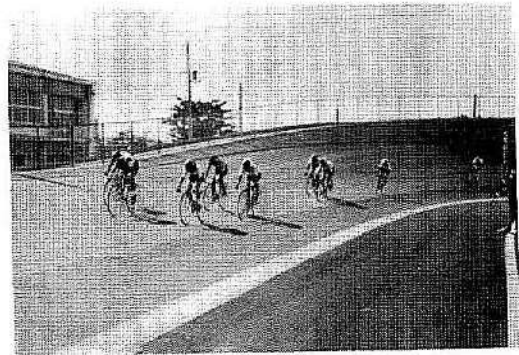

- 17日県国体予選ピスト大田競技場14名
 (高校3人 一般11人)
- 10月9日 県内クラブ対戦(大田競技場ピストのみ)総合優賞14名
 (高校2人 一般13人)
- 11月9日 (サイクリング(タイムトライアル記録会)会、斐川サイクリングロード) (高校12人 一般28人)
- 写真 モラブ対戦の10,000mポイントのスナップ

松江市なぎなた連盟

(会長 大野繁子)

- 8.17~20 岩国市立体育館
 ◎ 全国なぎなた指導者講習会
- 9.7 県立武道館
 ◎ 第13回島根県武道振興大会(なぎなた)県選手権大会、一般男子、一般女子40代30代、20代、高校生、中学生、小学生90名
- 10.26 母衣小学校体育館
 ◎ 中国五県なぎなた選手権大会予選大会 演技の部、試合の部 中学生、小学生25名
- 11.2 岡山市立南方小学校体育館
 ◎ 中国五県なぎなた選手権大会 小学生5名

11. 14~15 県立武道館

㊥ 国体選手強化錬成会 一般、高、中、小 23名

11. 16 母衣小学校体育館

㊥ 松江市武道大会なぎなたの部 56名



11. 24 県立武道館

㊥ 武道館創立十周年記念武道大会 64名

12. 14 県立武道館

㊥ 国体選手強化錬成会 一般、高、中、小 23名

松江ボウリング協会 (会長 藤原善夫)

管No	1	4月13日	島根県支部対抗戦	37名
主	2	4月20日	松江市長杯	42
参	3	4月26日~27日	中四国実業団選手権	4
参	4	5月24日~25日	中四国社会人選手権	4
主	5	6月8日	松江市長杯	36
参	6	6月14日~15日	中四国シニア選手権	5
管	7	6月22日	島根県社会人選手権	28
参	8	7月12日~13日	中四国選手権	15
参	9	8月3日~4日	全日本ジュニア選抜特別指導会	5
参	10	8月5日~6日	全日本中学・高校選手権	5
管	11	8月3日	島根県選手権	34
参	12	9月5日~7日	全日本実業団選手権	5
参	13	9月13日~15日	全日本シニア選手権	6
参	14	10月9日~12日		8

全日本選手権

管 15 11月16日 島根県年令別競技大会51
共 16 11月19日 全山陰選手権 29
4月~11月 毎月記録会 延110

松江少林寺拳法協会

(代表 中村俊雄)

1. 19 県立武道館

㊥ 鏡開 小学生
大学生30名、一般20名 75名
毎週火曜日 県立武道館

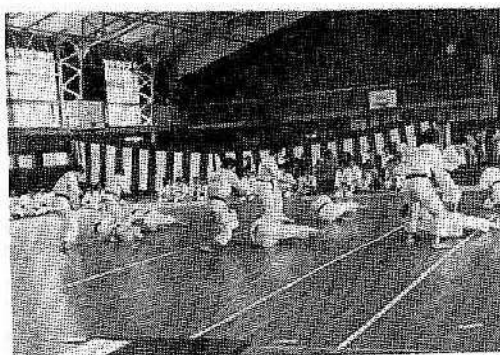

㊥ 島根県地区合同練習 有段者30名
2月、毎週火曜日 県立武道館

㊥ 島根県地区合同練習 有段者30名

3. 2 鳥取国府道院
㊥ 山陰地区合同研修会 有段者100名
毎週火曜日 県立武道館

㊥ 島根県地区合同練習 有段者30名
4月、毎週火曜日 県立武道館

㊥ 島根県地区合同練習 有段者30名
5月、毎週火曜日

㊥ 島根県地区合同練習 有段者30名
6月、毎週火曜日 県立武道館
㊥ 島根県地区合同練習 有段者30名

6. 8 県立武道館
㊥ 山陰地区合同練習 有段者50名
6. 15 米子東部道院

㊥ 山陰地区役員講習会
7~9月、毎週火曜日 県立武道館

㊥ 島根県地区合同練習 有段者30名
9. 7 鳥取国府道院

㊥ 山陰地区合同研修会 有段者100名
10. 13 県立武道館

10. 18 ㊥ 島根地区合同練習 有段者50名
10. 19 大田市第一中学校

㊥ 山陰地区大会 小学生50名
高・中学生50名、大学生100名
一般150名 350名

11~12月、毎週火曜日 県立武道館

- ⑤ 県地区合同練習 有段者 30 名
- 12.23 県立武道館
- ⑤ 橋古納め

松江市フォークダンス・民踊連盟

(会長 目次 翠)

- 4.17 青年センター
- ⑤ フォークダンス・民踊連盟例会 一般 60 人
- 4.25 雑賀小学校
- ⑤ 巡回フォークダンス・民踊の集い 一般 70 人
- 5.15 津田小学校
- ⑤ くにびき音頭とフォークダンスの夕べ 婦人 40 人
- 6.12 青年センター
- ⑤ くにびき音頭とフォークダンス一般 100 人
- 7.10 古志原小学校
- ⑤ 巡回フォークダンス・民踊の集い一般 150 人
- 7.28 附属小学校
- ⑤ フォークダンス指導者講習会 一般 40 人
- 8.7 白瀉小学校
- ⑤ くにびき音頭とフォークダンスの夕べ P T A ・ 婦 人 ・ 子 ども 200 人
- 9.15 城北小学校
- ⑤ くにびき音頭とフォークダンスの夕べ P T A ・ 婦 人 130 人
- 9.18 青年センター
- ⑤ フォークダンス・民踊連盟例会 一般 60 人
- 10.16 青年センター
- ⑤ フォークダンス・民踊連盟例会 一般 55 人
- 11.20 青年センター
- ⑤ フォークダンス・民踊連盟例会 一般 40 人
- 12.18 青年センター
- ⑤ フォークダンス・民踊連盟例会
- 1.22 青年センター
- ⑤ フォークダンス・民踊連盟例会
- 2.19 青年センター
- ⑤ フォークダンス・民踊連盟例会
- 3.12 青年センター
- ⑤ フォークダンス・民踊連盟例会
- 6.29 母衣小学校
- ⑤ フォークダンス・夏季巡回講習会



松江市婦人スポーツ連盟 (会長 目次 翠)

- 4.25 雑賀小学校
- ⑤ 巡回フォークダンス・民踊の集い 一般 60 人
- 5.15 津田小学校
- ⑤ くにびき音頭・フォークダンスの夕べ 一般 70 人
- 6.15 市立体育館

- ⑤ 松江市婦人スポーツ大会 こども・婦人 400 人
- 7.10 古志原小学校
- ⑤ 巡回フォークダンス・民踊の集い P T A ・ 婦 人 100 人
- 8.7 白瀉小学校
- ⑤ くにびき音頭・フォークダンスの夕べ こども・婦人 200 人
- 9.15 城北小学校
- ⑤ くにびき音頭・フォークダンスの夕べ P T A 130 人

その他、地区毎にくにびき音頭講習会を開催し、市民体育祭には700人の参加で、くにびき音頭とドレミのフォークダンスを披露し体育大会に花を添えた。

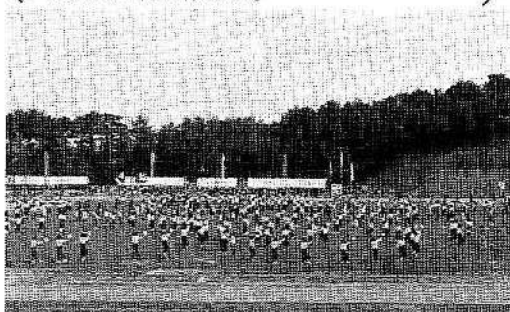

市民体育祭に連続 15 回出場、受賞された選手

地区	氏 名	性別	住 所
津 田	三 島 昭 三	男	西津田町 267
〃	三 島 林 三	〃	〃 515
〃	長 野 徹 夫	〃	聖徳町 2168 - 133
〃	空 豆 紀 平 子	女	〃 465
大 津	渡 辺 守 一	男	山代町 717
持 田	片 寄 正 直	〃	川原町 104
川 津	内 久 保 武	〃	西川津町 2600
〃	仙 田 朋 久	〃	〃 3235
〃	野 津 達 夫	〃	〃 2113
〃	小 山 昭 昭	〃	下川津町 80
〃	斎 藤 良 子	女	〃 461
〃	小 山 夏 子	〃	〃 80
本 庄	伊 達 昭 男	男	本庄町 69
〃	津 森 希	〃	長浜町 387
〃	松 本 正	〃	松本町 255
〃	斎 藤 希 美	女	本庄町 637
法 吉	野 津 作 美	男	黒田町
〃	小 林 勇 夫	〃	〃
〃	野 津 学 己	〃	〃
〃	加 藤 武 三	〃	春日町
〃	松 浦 志 昭	〃	旭田町
〃	原 保 雄	〃	法吉町
〃	松 浦 和 子	女	黒田町
〃	乙 部 美 枝 子	〃	春日町
生 馬	大 柳 弘 一	男	東生馬町 378 - 2
〃	山 根 一 夫	〃	西生馬町 15 -
〃	山 根 功	〃	東生馬町 350
〃	長 谷 川 田 鶴 子	女	〃 326
〃	福 井 春 夫	男	橋田町 152
大 野	佐 藤 忠 良	〃	上大野町 132
〃	金 坂 雅 子	女	魚瀬町 168
古 江	松 越 邦 利	男	杜沢町 348 - 1
〃	長 野 洸	〃	古志町 1677
〃	門 脇 敏 彦	〃	瀬原色町 693
〃	井 上 繁	〃	杜沢町 298
阿 田	西 村 英	〃	川原町 104

地域スポーツ教室開設一覽

地域体育協会名	コース名	月 日	場 所	内 容	参加人員	講 師 名
津 田 体育協会	40才以上男子 バレーボール教室	10/3,10/17,11/7, 11/21,12/5,12/19, 1/9,1/23,2/6, 2/20各2時間	津田小学校 体育館	40才以上の男子を対象に、バレーボールを通じて、体力づくりをはかる。	40人	安部 和雄 原 美夫
竹 矢 体育協会	おはよう健康 ジョギング	昭和55年5月から 昭和56年2月末まで の第3日曜日	竹矢農業文化 センター前広場 夕御2号前広場	早朝のすがすがしい空気を吸いながら歩いたり走るジョギングで健康な体と心が心を作り、そして町民の親睦と融和をはかる。	40人	体育指導員 体協陸上部員
大 庭 体育協会	庭 球 教 室	8月下旬～11月上旬	コミュニティセンターホール	庭球を通じて健康の維持、増進をはかる。	30人	宇谷 寅夫 松崎 一夫 河野 満
乃 木 体育協会	婦人卓球教室	昭和55年6月21日から 11月1日まで	乃木小学校 体育館	日頃運動不足の婦人を対象にこの教室を通して体力づくりをはかる。	30人	伊藤 津一郎 野 津 造 藤 前 利夫 藤 澤 浩 川 上 洋子 森 脇 由利子
总 部 体育協会	卓 球 教 室	昭和55年11月4日から 12月5日まで	总 部 小 学 校 旧 体 育 館	卓球を通じて、健康増進につとめ地区民相互の親睦をはかる。	40人	
古 江 体育協会	古 江 地 区 走 ろ う 会	昭和55年7月中旬から 11 月 初 旬	ロードを主とする。	地区住民個々の体力強化と全地区の体育活動向上をはかることを目標とする。	40人	多久 和文 田 文 道 小 笠 夫 野 村 清
生 馬 体育協会	バレーボール教室 ソフトボール グレートボール 他	昭和55年5月から 昭和56年2月まで	生馬小学校 体育館及び校庭	くはき団体を建てる、健康と体力づくりをめざす社会体育振興と地域社会の連帯感の育成をはかる。	170人	福井 勝美 田 戸 正 清 原 朝漢
法 吉 体育協会	健康体操教室 バレーボール教室	10/5,10/12,10/19, 10/26,11/2,11/9, 11/16,11/23,11/30, 12/7 各2時間	公民館 城北小体育館	近年国民生活の複雑多様化に伴ない、精神的、肉体的障害が増加の傾向にある。私どもは日頃身体各部を十分訓練することによって、様々な障害に対応できる態勢を整えておく必要がある。その一力として、健康体操及びバレーボールを地区民に普及し、健康の維持増進を図ろうとするものである。	30人	寺 本 利江 新 宮 丸 信 吉 野 信
川 津 体育協会	バレーボール 教 室	昭和55年5月から 昭和56年3月まで	川 津 小 学 校 体 育 館	バレーボール活動の促進と地区民の親睦をはかる。	47人	久保田 宏志 内久保 武一 山 田 一
持 田 体育協会	卓 球 教 室	7/12,7/16,7/19, 7/23,7/26,7/30, 8/6各3時間	持 田 公 民 館 階 上 広 間	地区内のスポーツを振興し併せて地区住民の健康保持につとめ、また親睦を深めると共に卓球技術の向上を目指す。	40人	狩 野 正夫 小 林 毅
朝 酌 体育振興会	卓 球 教 室	5月8日～7月17日 9月4日～12月18日	朝酌小体育館 公民館	卓球を通じて、体力づくりをはかる。	40人	吉 岡 修一 堀 公 子 井 上 穂晴 内 田 光正 宮 本 正修
本 庄 体育協会	バレーボール教室 卓 球 教 室	6月より毎週土曜日 6月より第1,3水曜日	本庄小・中学校 体 育 館	楽しみながら体力づくりを行ない、又技術の向上をはかる。	80人	玉 井 克夫 森 本 良夫 森 本 満
大 野 体育協会	ソフトボール 教 室	7/1,7/6,7/13, 7/17,8/1,8/15, 9/1,9/15,10/1, 10/15各2時間	大 野 中 学 校 校 庭	ソフトボールを通じて体力づくりを行ない、技術の向上をはかる。	30人	
秋 鹿 体育協会	バレーボール 教 室	昭和55年8月から 昭和56年2月まで の 間 10 回	秋 鹿 小 学 校 体 育 館	体力づくりスポーツ教室にバレーボールを敢入れ、この教室を通してスポーツに親しみ、体力づくりと進歩意識を養いバレーボール人口をひろげる。	35人	佐々木 甲吉 奥 原 安理
城 西 体育協会	バドミントン 教 室	昭 和 55 年 7 月 か ら 11 月 まで	西 中 原 小 学 校 体 育 館	この教室を通じて、体力づくりをはかる。	30人～ 40人	小 林 正 平 野 正 須 田 学 須 田 彦彦 須 田 高城
城 東 体育協会	卓 球 教 室	昭 和 55 年 6 月 か ら 昭 和 56 年 3 月 まで	津 衣 小 学 校 体 育 館	地区の家庭婦人を対象に健康と美容、そして親睦をはかり、さらに技術の向上をめざし、各種の試合に参加することを目的とする。	30人	黒 田 春雄 江 康江 山 田 肇子 嶋 屋 子 久保田 昭子 渡 部 静恵
城 北 体育協会	卓 球 教 室	11月5日から12月6日 ま で 10 回	城 北 公 民 館	卓球を通じて健康増進につとめ、地区民相互の親睦をはかる。	50人	
朝 日 体育協会	卓 球 教 室	9/9,9/11,9/13, 9/16,9/18,9/20 9/23各3時間	朝 日 ス ポ ー ツ セ ン タ ー	住民を対象に卓球教室を開き、スポーツの生活化によるスポーツ人口増大	40人	嶋 屋 子 久保田 昭子 渡 部 静恵
松 南 体育協会	卓 球 教 室	6月2日から6月27日 ま で 10 回	雅 賀 小 学 校 第 2 体 育 館	この教室を通じて、卓球人口の拡大と地域住民の卓球に対する理解と相互の協調、親睦をはかる。	65人	和 田 昌 小 村 明 岸 明
白 湯 体育協会	体 操 教 室	毎月第1,2,3水曜日	青 年 セ ン タ ー 体 育 館	健康と親睦をめざして、継続的な運営をはかる。	40人	佐 次 智 程

財団法人松江体育協会役員一覧表

(55.12.1 現在)

役職名	氏 名		役職名	氏 名		
名誉会長	斎藤 強	名誉市民・前本会々長	理 事	梶谷 節夫	水 泳	
会 長	中村芳二郎	市 長		須田豊三郎	バスケット	} 島根国体 松江開催 種 目
副 会 長	佐藤 俊雄	開発公社理事長		高尾 邦雄	柔 道	
	小村 宏	古志原郵便局長		鎌田長一郎	ローンテニス	
	吉岡 正吉	市議会議長 (地域体協 連合会長)		岩瀬 敏	ライフル	
顧 問	秋本 盛一	元松江体協役員		松浦 嘉昭	サッカー	
	占満友次郎	同		岸 明弘	卓 球	
	佐野 広	同		吉岡 俊雄	職 域	
	園山 亀蔵	同		原 秀夫	乃 木	} 地 域 体 協
	与倉 潔美	同		福田 正義	持 田	
参 与	石飛 三郎	同		久保田康毅	大 学	} 学 体
	井戸内 正	公民館運営協議会長		石井 美己	中 体 連	
	内田 栄	教 育 長		目次 翠	婦人スポーツ	
	小川 宏	公民館協議会長		和田 正則		
	桂 隆義	前松江体協役員		永江 健悦	行 政	
	門脇憲次郎	教育文化振興事業団理事長		岸 広海	学 識	
	曾田 堯	前松江体協役員		小山 昭	学 識	
	和田 忠義	同		藤原 善夫	指 名	
	渡邊 明	助 役		吉岡 弘	指 名	
専務理事	河原 薫		監 事	野津佳都美	相 撲	
理 事	吉野 安久	陸 上		渡部 咲子	婦人スポーツ	

加盟団体の会長である参与は次表名簿に掲載につき省略しました。

(財)松江体育協会加盟団体役員一覧表(S55年度)

種 目	会 長	理 事 長	事務責任者	連絡先(住所)	T E L
1. 松江市陸上競技協会	金山 千(南田町121-2 21-1830)	千原 正男(ダスキン千島)	平 垣 貞 徳	黒田町458-11 (千原正男)	23-3370
2. 松江市卓球連盟	錦旗 孝男(和多見町99 25-2525)	岸 明弘(雑賀町53 21-3533)	和 田 恭 明	雑賀町593-9	25-4132
3. 松江水泳連盟	吉岡 正吉(西谷町123 36-8504)	鹿谷 謙夫(島根スイミン ツクス)	一 色 郁 子	総合体育館内	25-5688
4. 松江地区サッカー協会	蓮藤 貞雄(日置電機 25-2111)	松浦 嘉昭(園田町 21-0189)	安 部 隆	附属小学校	21-2471
5. 松江市スポーツ少年団	内田 栄(教育長)	浦川 寛(古志原町 1,099)	松 浦 由 紀 夫	市体育課	24-1111 (332)
6. 松江地区剣道連盟	浅野 俊雄(東津田町1525 25-2333)	田中 信義	岡 田 安 夫	西川津町67割務所	23-2222
7. 松江市軟式野球連盟	福島益太郎(魚町5 21-3378)	秦 勝 郎	浜 松 義 一	白鳥木町19 (秦勝郎)	21-4892
8. 松江バレーボール協会	角 吉郎(山代町230 23-3078)	諏訪部芳美(市監査事務局)	中 倉 利 治	市、建築課	24-1111 (284)
9. 松江市相撲連盟	井戸内 正(菅田町 21-3898)	野津佳都美(市、国体課)	池 田 仁 志	市、開発公社	24-1111 (360)
10. 松江市バスケットボール協会	須田豊三郎(南田町52 23-0496)	岩崎 英人(市、体育課)	石 倉 逸 夫	市、選挙管理委員会	24-1111 (326)
11. 松江市オリエンテERING協会	玉木 常吉(玉木建設 21-5751)	桜内 保幹(山代町542 26-1876)	赤 名 健 司	東津田町1134 玉木建設	21-5751
12. 松江市軟式庭球連盟	鈴木 繁徳(母衣町35 21-2626)	中島 武茂(北田町83-8 23-5121)	松 村 光 洋	市、清掃課	24-1111 (235)
13. 松江地区柔道連盟	井戸内 正(菅田町 21-3898)	高尾 邦雄(原子力事務所)	田 中 義 輔	第二中学校	21-0303
14. 松江弓友会	熊野 文三(殿町38 23-2536)	金織 博	金 織 博	菅田町134~3	23-1889
15. 松江ヨット協会	浅野 俊雄(東津田町1525 25-2433)	幸野 孝治(松徳女 21-5178)	長谷川 安	片原町23	21-2407
16. 松江サイクリング協会	浅野 俊雄(")	福井 邦恵(雑賀町532)	福 井 邦 恵	県、環境保全課	22-5345
17. 松江ローンテニスクラブ	島田 和明(内中原町193 21-1622)	鎌田長一郎	鎌 田 長 一 郎	北堀町159	085323-3850 (白)23-5994
18. 松江市ソフトボール協会	岩田 眞明(千島町62 21-6271)	長谷川伊平(県学校給食会)	祖 田 彰	鹿谷町331	23-7277
19. 松江フューリー協会	須田豊三郎(南田町52 23-0496)	松田 健嗣	松 田 行 正	松田電気店 大坪町35	21-2272
20. 松江市スキー協会	吉瀬 章(大正町 21-2816)	山代 修(西川津町 22-3900)	恩 田 三 知 吾	県、空港対策室 (山本謙)	22-5766
21. 松江地区射撃協会	桑原 和義(塚島町104 24-2300)	大前 福徳(空町798-2)	岡 本 稔	幸町828-16	24-1598
22. 松江市中学校体育連盟	繁良 清(松江二中 21-0303)	川西 純次(四中 21-2734)	大 野 厚	第二中学校	21-0303
23. 地域体協連合会	吉岡 正吉(西谷町123 36-8504)	原 秀夫(浜乃木町 22-2211)	松 江 体 育 協 会	市、体育課	24-1111 (332)
24. 松江市競馬体育連盟	吉岡 俊雄(ガス局長)		松 江 体 育 協 会	市、体育課	24-1111 (332)
25. 松江市体操連盟	柳原 弘義(鹿谷町285 22-2296)	園山 哲也(工業高校)	門 脇 英 雄	松江工業高校	21-9130
26. 松江市小学校体育連盟	福田 弥彦(秋徳小 88-2007)	高橋 邦好(母衣小 21-0201)	小 林 毅	城北小学校	21-4964
27. 松江ハンドボール協会	森江 文吉(朝酌町37 39-0172)	糸川 薫(山代町936 24-6857)	森 江 和 吉	朝酌町37	39-0172
28. 松江市教職員体育連盟	伊藤 奨一(松江西高)	末次 一夫	末 次 一 夫	松江西高	21-2925
29. 松江市バドミントン協会	太田 秀夫(東本町4-3 24-7532)	高麗 久義(聖町 21-4827)	大 北 哲 也	女子高	39-0217
30. 松江ライフル射撃協会	安尾 英一(殿町8-1原警察防 犯課内96-0111)	岩瀬 敏	木 村 勇 治	松江市浜乃木町709 (木村)	25-1282
31. 松江アマチュアボクシング協会	高階 等(東朝日町112 24-4932)	乾 薫	高 木 茂	総合体育館	25-1700
32. 松江山岳協会	橋田 芳夫(西津田町1399 22-0742)	横 戸 航(殿町277 24-2069)	藤 田 真 一	松江社会保険事務所 (橋田)	23-9540
33. 松江自転車競技連盟	古川重三郎(西川津町663-2 21-6479)	須田 正夫	須 田 正 夫	内中原町38	21-9728
34. 松江地区抜剣道連盟	堀 秀蔵(母衣町124 21-2213)	為石 重雄(大正町447 23-5618)	為 石 重 雄	母衣町124(堀)	21-2213
35. 松江市なぎなた連盟	大野 繁子(古志原町791 21-1894)	渡部 暎子(市、社会教育課)	後 藤 美 美 子	母衣小学校	21-2128
36. 松江ボウリング協会	藤原 善夫(横濱町13 24-6262)		土 江 博 行	雑賀町1183	マレショウ 24-4129
37. 松江乗馬連盟	野津 嘉重(内中原町211 21-3073)	神庭 嘉孝	神 庭 嘉 孝	浜乃木町308	25-6505
38. 松江市少林寺拳法協会		中村 俊雄(栄子市南三和, 4565-33)	田 浜 省 嗣	西川津町700-14	24-8719
39. 松江カマクラブ	桑原 和義(塚島町 24-3351)	二土 菊夫(西津田町 23-0663)	川 谷 一 寛	県、雇用保険課	22-5389
40. 松江市フォーワズス民謡連盟	日次 翠(市、国体課)	石倉 英子(附 属 小)	入 江 早 苗	第一中学校	21-0302
41. 松江市婦人スポーツ連盟	日次 翠(")	加藤八重子(鹿谷町319 21-7781)	水 井 積 子	市教委、庶務課	24-1111 (330)
42. 松江漕艇協会	神庭 貞美(浜乃木808 21-2085)	田尻 賢爾(古曾志211 36-3900)	別 府 準	比津ヶ丘2-62 26-4893	(別府電機事務所) 23-3400
43. 松江市フェンシング協会	三代 雄一(本庄490-1 松江第一高校)	大谷 雅則(乃木福富 260-4)	大 谷 雅 則	乃木福富260-4 あまね建設	24-6204

昭和55年度 財団法人松江体育協会特別会員

(55.12現在)

取扱い団体	口数	特 別 会 員 氏 名																																			
市 議 会 議 員	36	吉岡 正吉	岩成 潔	太田 秀夫	福田 正明	大森 武夫	中山 哲夫	野津 明男	出川 修治	深田 光男	中村 晴洋	加藤 滋夫	桜井 元治	狩野 文男	角 吉郎	高木 早苗	原 豊	富永 利典	梶谷 富彦	門脇 光男	小山 昭	田中 正三	伊藤 喜造	小山 永久	岸 広海	野津 嘉重	加藤 暁	蔭山 德行	森江 文吉	古藤 正福	松浦 巖	福島益太郎	前田 恭吉	佐川 喜慶	竹谷 六郎	井戸内 正	船来 豊
陸 上	31	金山 千	金山 滉	和田 忠義	久保田康毅	塩川屋三郎	千原 正男	内藤 喜一	吉野 安久	平垣 貞徳	森広大三郎	福田 正義	伊藤 操	熊谷 琢朗	大熊喜一郎	青戸 純夫	須山 春雄	金坂 嘉則	足立 淑世	原 陽登	大塚 昭治	佐原 亘	細田 保	荒木八州雄	松浦 善次	佐藤 勝亮	竹田 操	森山 栄英	植平 博行	長野 征三	三好 邦雄	泰 重雄					
卓 球	28	鐘築 孝男③	大野 俊夫③	星野 広②	船来 豊	佐川 喜慶	竹谷 六郎	門脇 壽功	梶 仁敏	織奥 信男	大沢 亮二	加藤 正也	三島 壑	好川 豊	藤田 佳広	小幡 光雄	マルトミ②	マルフク②	玉木カメラ	奥田 商事	マルキスポーツ	ワダ卓球専門店															
水 泳	28	伊原 周造③	妹尾 永司③	梶谷 節夫	長岡 重義	新開邦洋③	伊藤 芳郎③	西尾圭一郎③	後藤 勇③	服部佳永子③	木谷英延②	仙田 静子③																									
サ ッ カ ー	30	遠藤 貞雄	和田 忠義③	松浦 嘉昭	島根県協同組合学校②			山口 富男	吉岡 修	永海 誠	久保田 稔	八束 義夫	奈良井 博	横山 康二	鶴飼 政克	曾田 義治	大内 紀雄	西 治	土屋 淳	忌部 幹夫	山崎 滋	勝部 清	神門 三郎	安部 隆	大和 正	森脇 善男	小川 将	小玉 耕平	間田 浩彬	松江高専サッカー部							
スポーツ少年団	23	猶興館剣道	大庭 剣道	白潟 剣道	松江サッカー	乃木スポーツ	津田 剣道	忌部 剣道	城東バレー	竹矢スポーツ	川津スポーツ	雑賀スポーツ	朝日 野球	朝日 剣道	雑賀 剣道	ちどりサッカー	内中原剣道	松江ジャイアンツ	城東スポーツ	本部長内田 栄⑤																	
剣 道	23	浅野 俊雄	大西 友治	大賀美英利	塩田 恭一	古瀬 乗	神竹 礼士	青戸 常磐	福田 明正	田中 信義	岡田 安夫	倉石 惟男	村上 茂	宍道 平吉	植村 敏雄	加藤 富章	小豆沢 盾	安部 修次	安本 照考	川津 啓義	岡 武男	木村 昭博	そ の 他②														
野 球	22	福島益太郎②	尾原 徳光	泰 勝郎	野津 正連	岸 正紀																															

取扱い団体	口数	特別会員氏名							
野球	22	渡部 幸利 持田 好弘 内藤 健一 美田 洋	多久和邦夫 中田 慶治 安部 茂	青山 陽雄 松崎 啓治 石橋 滋	原 健二 山尾 守 星長 良規	浜松 養一 立原 誠 勝田 彰			
バレーボール	22	松江市役所② 中国電気工事	山陰合同銀行② その他⑬	食糧事務所	島根 電工	松江 土建			
相撲	20	井戸内 正 木村 勇 占藤 正三 金津 光宣	月坂 義明 成相 重夫 武藤 貞二 高木 守正	吉岡 弘 野津佳都美 小山 栄 石橋 武雄	平塚 繁義 藤原 正 田村 一朗	若林 泰男 信夫 秀吉 池田 仁志			
バスケット	20	須田豊三郎⑩ 石原 辰三	葛尾 信弘③ 石倉 達夫	松浦 孝 吉岡 正夫	陶山 広之 今林 治	岩崎 英人			
オリエンテーリング	18	玉木 常吉③ 山本 政夫 桜内 保幹 加藤 潔	玉木 修治 福島 美好 余村 信義	山根 昇 漆谷 敬司 黒崎 行雄	佐藤 考司 内田 隆吉 大田 清一	若月 鉄男 石橋 常吉 赤名 健司			
軟庭	18	鈴木 繁徳④ 細木 博②	森脇文一郎④	中島 武茂④	植木 章②	松浦定男②			
柔道	20	井戸内 正							
弓道	18	松田 俊雄 小村 運郎 長瀬 保徳 石飛 博之	和久利 勇 松田 行正 清谷 稔 石橋 一夫	熊野 文三 斎藤 義朝 古藤 和則 児玉 克正	作野 茂 金織 博 田中 勇	中原 祥熙 渡利 洋一 木次 節郎			
ヨット	18	山本厚太郎 山本美奈子 吉永 邦晃 牛見 修三	梅木 松子 菊池 良兵 永瀬 泰子 西川 正博	梅木 耕三 沢 洋征 菊地 伴子 森本	長谷川由紀子 浅野 俊雄 月森 学	木村 敏子 岸 広海 大森 秀夫			
サイクリング	17	狩野 富吉② 松江輪業協同組合⑨	大久保春弥②	木下 文夫②	福井 邦憲②				
ローンテニス	15	吉岡 年春⑤ 松尾 寿 福原 幹夫	門脇 桂 小山英四郎	島田 和明 糸原 次之	岩橋 猛雄 中島 隆司	鎌田長一郎 木村 照二			
ソフト	14	白名 高 長谷川伊平 津森 邦夫	新宮 忠次 祖田 彰 杉谷 誠	岩田 篤明 内田 盛信 田中 昭	金阪 邦男 今岡 勇 本日 栄一	立原 加吉 渡部 爾郎			
アーチェリー	14	郁文堂書店 三原電工 島根三菱電機商品販売	三木電機店 太陽水道工事⑭	松阪 印刷 中国三菱月販KK	野田 明男 熊野金三郎				
スキー	12	古瀬 章② 三島 行雄	泉 彬 清水 愿二	山本 謙 荒木 英昭	佐草 幹夫 山代 修	柿田 芳雄 渡部 紀美			
射撃	11								
中体連	11	山田 潔 坂本 和正 陰山 義郎	山根 秀夫 久保田 稔	小豆沢 盾 岩永 美昭	竹谷 一 高橋 庫一	戸谷 彰秀 木村 博青			

取扱い団体	口数	特 別 会 員 氏 名					
地 域 体	66	浅野 俊雄(津田)	岸 広海(津田)	三島 秋夫(津田)			
		引野 精一(津田)	三島 昭三(津田)	持田 好弘(津田)			
		高梨 繁岐(津田)	池田 仁志(津田)	長野 征三(津田)			
		金森 広久(津田)	三島 敏暢(城東)	野津佐千穂(城東)			
		中村 栄(法吉)	金野 達雄(法吉)	法吉体育協会			
		原 秀夫(乃木)	山田 博義(乃木)	宅和 定雄(乃木)			
		今岡 靖夫(乃木)	石倉 辰美(乃木)	内藤 喜一(乃木)			
		小谷 豊(城北)	堀江 秀雄(城北)	江沢 貞義(城北)			
		小山 昭(川津)	久保田 宏②(川津)	松尾 衛尚(竹矢)			
		荒川 巖(竹矢)	広江 朝夫(竹矢)	与倉 正三(竹矢)			
		福田 邦夫(忌部)	福島 清利(忌部)	恩田 祥雄(忌部)			
		糸川 彰(忌部)	今岡 定雄(忌部)	坂本 豊(大庭)			
		宇谷 寅夫(大庭)	角 吉郎(大庭)	吉野 一郎(大庭)			
		山部 泰雄(朝日)	犬山 財夫(朝日)	黒沢 和夫(朝日)			
		村松三津美(大野)	石倉 勲節(大野)	玉木 正一(大野)			
		小林 敏徳(大野)	藤原 善夫(白湯)	仙田勘兵衛(持田)			
		福田 正義(持田)	野津庄衛門(持田)	松南体育協会			
		青山 陽(朝酌)	吉岡 武彦(朝酌)	上野 克司(朝酌)			
		奥原 安雄(秋鹿)	松本 昭郎(本庄)	石橋 義正(本庄)			
		津森 準(本庄)	松尾 淑(生馬)	福井 哲郎(生馬)			
		松本 篤房(生馬)	細田 重雄(城西)	吉岡 正吉(古江)			
		古江体育協会②					
職 場 連	11	吉岡 俊雄⑩					
体 操	11						
小 体 連	9	高橋 邦好	福田 弥彦	星野 年明	沢野 智夫	三島 義正	
		永井 康隆	小林 毅	国武 臻	秦 潔		
ハンドボール	9						
教 職 員	9						
バトミントン	9						
ラ イ フ ル	9	安尾 英一 岩瀬 敏					
ボクシング	8	高階 等	乾 薫	岩成 卓	松浦 勇次	広戸 昭一	
		高木 茂					
山 岳	9	柿田 芳夫	岡村 一郎	横戸 航	村田 行彦	藤田 真一	
		岡本 文雄	福村 年晃	内田 博文	米倉 得雄		
自 転 車	8	島根県自転車軽自動車商協同組合松江支部⑧					
銃 剣 道	9	福井 繁一	堀 秀蔵	為石 重雄	佐々木利夫	前島 吉夫	
		吉野 信男	葉山 真	村松 功	沢 和夫		
な ぎ な た	9	大野 繁子	藤井 隆義	渡部 咲子	後藤登美子	恒松 幹子	
		平江 浩子	渡部 淳子	足立千鶴子	林 敬子		
ボウリング	9	藤原 善夫	山口 一春	野津 良孝	大沢 亮三	加藤 順一	
		土江 博行	野津 和	宮木 一光	足立 福芳		
馬 術	9	野津 嘉重 神庭 嘉孝					
少 林 寺	9	高橋 悟	星野 和子	寺本 幸雄	尾形 真吾	稲田 雅之	

取扱い団体	口数	特 別 会 員 氏 名						
		鶴田 義昭	中島伸一郎	永野 昭雄	祐源 修輔			
カス	9	二上 範夫	藤田 文	野津 辰己	入江 保雄	新宮 正朗		
		河野 功行	又賀 航一	二上 房則	川谷 一寛			
ダンス	8	石倉 英子	西川 富久	安田 栄治	入江 早苗	安田 利江		
		遠藤 暁子	安来 久恵	小川 葵				
婦人スポーツ	15	目次 翠	碓井 エイ	加藤 八重子	岸本 和枝	渡部 咲子		
		恩田 宮子	足立 千秋	後藤登美子	永井 積子	岸 治子		
		入江 早苗	角田 安子	石倉 純子	安田 利江	石倉 英子		
合計	702							

編 集 後 記

昨年は冷夏をはじめ余りよい年ではなかったと言えます。中でも市内で起きた大都会なみの三面記事は、全国に暗い松江を紹介したのではないかと内心愛しているものであります。

しかし、今年の元旦は、これらを乗り越えたかの如く、輝かしい1981年の夜明けにふさわしい、すがすがしい初陽を拝することができました。

斎藤名誉会長さんの年賀の一節に、

「今年は酉年、万物熟成の年だとのことで、文字通り一陽来復とも相成りますことを祈念し云云」

とありました。先生が常日頃松江市の発展を念ぜられている情熱の一端が伺われ、感慨深く拝読させて頂きました。年まわりとか、周期とか言われておりますが、私たちは長い冬の次には春が来ることを信じ、よい方向にむかうよう常に努力することが肝心かと存じます。

600日後に迎える「くにびき国体」の成功に全神経を集中して頑張りたいと思います。

(56.1.6 河原記)

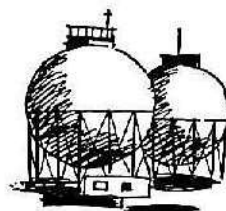

～市民体操をすすめよう～

市 民 運 動

くにびき国体で松江市を訪れる選手たちを、素晴らしい環境のなかで温かく迎え、同時に市民自身もスポーツに楽しみながら、健康で明るいまちづくりをめざさなければなりません。

これまでの例では、国体のために新たな市民運動の推進組織がつくられ運動がおこなわれていますが松江市では、松江市市民憲章推進協議会（昭54.7 美化推進協と統合）と市内公民館地区ごとに新しく結成された市民憲章推進地区協議会を市民運動推進母体として、明るく住みよい町づくり運動を展開することになりました。

- くにびき国体を契機に、市民一人ひとりが、国体開催の意義を理解する。
- それぞれの立場において、積極的に参加する機運を高め、体育スポーツの振興をはかる。
- 国体を迎えるにふさわしい心構えと、環境の美化、緑化等、生活に潤いを持たせ、住みよい郷土をつくることをめざす。

くにびき国体の成功をはかるとともに、ふれあいを礎とし、連帯感あふれた地域社会づくり運動が、継続して推進され、生活の中に定着するよう努力し合うものであります。

そのために、市民憲章推進協議会では、市民憲章推進地区協議会と一体になり、この運動を具体的に推進し、市民一人ひとりが積極的に参加協力しあうため、次の実践項目をかかげ一大市民運動としてすすめます。

基 本 目 標	実 践 項 目
明るく住みよい郷土を築こう	1. 花いっぱい、緑いっぱい運動 2. まちをきれいに、美しくする運動 3. 郷土をよく知り、自然を大切にす運動 4. 事故や、災害をなくす運動
さわやかな心のふれあいを育てよう	1. あいさつをし、心のふれあいを深める運動 2. 人をいたわり、親切にする運動 3. 社会生活のルールを守る運動
健康でたくましいからだをつくらう	1. 体育、スポーツに親しみ、体力づくりをすすめる運動 2. 健康をたかめる運動

市民体操

健康づくりの実践活動として、いつでも、どこでも、だれでもできることをモットーに、次のような市民体操が産れました。

体育、スポーツの振興、健康づくりに最も身近な体協人の皆さん方が、その推進力として、積極的なご活動を期待してやみません。

ぐるぐるタンション	<p>1. 肩まわし (8)</p> <ul style="list-style-type: none"> ・ひじを軽くまげて肩を大きく前(1~2)後ろ(3~4)にまわす……以上くり返す <p>2. 首まわし (8×2)</p> <ul style="list-style-type: none"> ・首を左から(1~4)右から(5~8)とまわす……以上くり返す <p>3. 肩・腰たたき (8×2)</p> <ul style="list-style-type: none"> ・膝を軽く屈伸しながら、右手で左肩を左手で腰をたたく(1~4)次に手をかえて、左手で右肩を右手で腰をたたく(5~8)……以上くり返す
はずみをつけて	<p>4. 全身ゆさぶり (8×2)</p> <ul style="list-style-type: none"> ・両足で軽くとびながらからだをゆさぶり(1~4)左にバランス(5~6)右にバランス(7~8)……以上くり返す <p>5. 大きくはずむ (8×2)</p> <ul style="list-style-type: none"> ・膝を全屈伸しながら両手を床につく(1~2)(3~4)次に左横(5~6)右横(7~8)につく。……以上くり返す(偶数では立つ)
手拍子チョンチョン	<p>6. からだのまわりで手をたたく (8×2)</p> <ul style="list-style-type: none"> ・頭上で2回(1~2)腰後ろで2回(3~4)左足ももの下で1回(5)体前で1回(6)右足ももの下で1回(7)体前で1回(8)と手をたたく……以上くり返す <p>7. なかまさがし (8×2)</p> <ul style="list-style-type: none"> ・左足から左へ3歩(1~3)右足を左足後へタッチし拍手(4)、右足から右へ3歩(1~3)左足を右足後ろへタッチし拍手(4)抜抜以上くり返す(次の二人組の運動のため、方向を変えて相手をさがす)
二人になって	<p>8. ペアで運動 (8×2)</p> <ul style="list-style-type: none"> ・お互いに背中合わせとなり、両腕上挙で手をつなぎ、相手を背負って前倒(1~4)次に交替して背負われる(5~8)……以上くり返す <p>9. ハンカチわたし (8×4)</p> <ul style="list-style-type: none"> ・背中合わせのまま、さらにはなれお互いに後屈して受け(渡し)(1~4)前屈して股下で受け(渡し)(5~8)する。次に上体を左にねん転して受け(渡し)(1~4)右にねん転して受け(渡し)(5~8)する……以上くり返す(何もなければ両手合わせでよい)
まとめておわり	<p>10. 伸びたりちぢんだり (8×2)</p> <ul style="list-style-type: none"> ・両腕を前から上に上げて大きく伸びあがり(1~4)両横から下ろしながらしゃがんで小さくなり(5~7)立つ(8) <p>11. 深呼吸 (8)</p> <ul style="list-style-type: none"> ・両腕をななめ後ろに開いて(1~2)元にもどす(3~4)……以上くり返す

レコード(解説書付)作成

