

松江体協会報

第 6 号

52. 1.15

題字は斎藤会長

“われわれの手で
スポーツ都市を実現しよう。”
—— 51年新年賀会スローガン ——



松江市総合体育館開館式典(4.3)



テープカット(4.3)

年頭にあたって

松江体育協会长 齋藤 強



明けましておめでとうございます。

協会役員、加盟団体会員各位には、ますますご健勝にて希望

に満ち溢れた昭和52年の新春をお迎えになりましたことと、まずもって心からお慶び申し上げます。

私こと平素の元気を過信してついにダウン心ならずも目下病院生活を送っています。一日も早く皆さんにお目にかかりたい気持は山々ですが万事医師の指示にしたがわねばなりませんので今暫く休養させて下さい。

さて、この一年をふりかえってみますに、色々なことがありましたが日本スポーツ界にとってはオリンピック参加など話題の多い年でありました。そして、わが松江市にとりましても特筆に価する記念すべき年でありました。

昭和44年市政80周年を記念し建設のきまった市総合体育館は、その後、財政硬直下の困難な中にありながら、50年1月13日起行式を行って以来、天候に恵れたことも手伝って、工事は頗る順調に運び9月9日に定礎式を挙行、そして51年4月3日ついに市民歓喜のうちに晴の開館式を迎えることができました。長い間の夢がついに実現したのであります。

次いで第2期工事の屋内温水プールが10月下旬に完工、それに伴い冷暖房装置も始動し名実共に西日本一を誇るスポーツの一大殿堂が現出したのであります。

この体育館の竣工により日中バスケットボール、オリンピック婦朝体操団、世界卓球選手権日本代表選考大会等々わが国スポーツ界のトップレベルの見事な演技が相次いで展開され地方スポーツ界に大きな福音と刺戟を与えてくれました。一方市民、各種団体等の体育館利用も予想を上廻る活況を呈し、建設事業募金についても体協あげてのご協力もあり、喜びも一入に存じます。

上乃木に建設中の市総合運動場は国の財政引しめによりまして工事の遅れが懸念されたが、要望が叶って山陰随一の公設野球場が52年7月使用開始の運びとなりました。また第三大橋建設工事に伴い松江陸上競技場は52年秋には使用できなくなるのでその代りに総合運動場のサブトラック（第3種陸上競技場）の建設を早め今年秋頃までには完工できる見込みでございます。

そのほか昨年体協入賀会の総意にもとづく諸案件も上述の施設の整備促進をはじめ市民総体育の輪をひろげようとの提言をもとに市民体育祭は本会の積極的な協力によって新たに第3部が創設され水泳、軟式庭球が参加して充実へ脱皮し、その他スポーツ教室、クラブ活動の育成も加盟団体の協力のもとに一

段と活発となり充実度を増してきました。

そして57年の島根国体を目指す松江市の国体準備委員会も、いよいよ新年度早々には発足することが決定し、新態制づくりを主軸に力強い展開が見られようとしております。

このようなときにあたり、松江体育協会は昨年市から309万円の事業助成金の交付をうけ、新たに馬術協会の加入をみるなど37部門に亘る活発な活動を展開してきましたが本県

スポーツのリーダーシップをもって任ずる松江体育協会の責任を顧み、これまでの協力一致の体制をますます固め市民スポーツの一層の興隆をはかるため今後もスポーツ人口の増加と競技力の向上に役立つ成果をあげたいと願ってやみません。

年頭にあたり所懐の一端を述べまして、今年の躍進を皆さんとともに誓い合いたいと思います。

昭和52年の新春を迎えて

松江市教育委員会体育課長 荒木 卓
松江体育協会事務局長

新年明けましてお目出度うございます。

52年の新春を迎え皆様方も、今年こそはと社会体育の充実に又学校体育の振興に、その意欲を燃やしておられる事と思います。市体育協会も創立以来その加盟団体は年々増加し、現在37種目を数えるにいたりその事業内容も充実して参りましたことは皆様方のたゆまぬご努力と熱意のお蔭と心から敬意と感謝を表するものであります。

昨51年には皆様の暖いご協力によりまして熱望久しかった松江総合体育館が全館完成され総ての施設が整備されたのであります、以来月々17,000人余のスポーツ愛好者の利用を得逐次増加をたどっておりますことは市民総スポーツの実践を目指す私達にとりまして誠に心強いものがあり、この体育館のもつ市民体力づくりの場としての役割りは益々大きくなって来るものと信じます。

昭和52年度当市の体育行政については、

(一)つには市民総体育の推進と体育施設の整備
拡充を重点施策として

- 1 松江総合運動公園の建設促進
- 2 全国高校総体バスケットボール大会準備運営の万全と島根国体成功への市民意識の昂揚
- 3 松江市総合体育館の効率的運営と市民体育、スポーツの振興
- 4 スポーツ教室の拡大強化とスポーツクラブの育成

(二)つには学校体育の振興充実を柱として

- 1 児童生徒の体力づくりの推進
- 2 指導者育成と指導力の向上
- 3 施設、用具の充実と部活動の強化

を図って参りたいと考えております。

財政硬直化の折でもありなかなか前途には厳しいものがあると思われませんが、目的達成に邁進する所存でありますのでこの上とも暖かいご指導とご鞭撻をお願いいたします。

総合体育館竣工おめでとう

ビッグゲームに沸き 利用度もフル回転

松江市が市政80周年を記念して建設を計画した松江市総合体育館は昨年4月3日の開館以来、第2期工事として残されていた屋内温水プールの建設作業を急いでいたが11月6日日本の代表的な水泳選手を招いて記念行事を行い華々しくオープンしたのだった。

これによって体育館は全館の竣工をみ、冷暖房はもちろん、サウナ、温水シャワーなどの諸施設も、その持てる機能をフルに発揮できるようになった。

かくて名実ともに西日本一のスポーツの殿堂が出現したのである。

温水プールの完工記念行事は11月6日1時から同プールサイドに於て記念式典が行われ曾田教育次長の開会のことは、国歌斉唱、岡教育長の経過報告の後、斎藤市長のあいさつがあり、次いで来賓代表として井戸内市議会議長と態々来松された日本水泳連盟会長藤田明の両氏から祝辞が述べられ最後に門脇教育文化振興事業団理事長のあいさつに続いて、25mプールのスタート台に張られた紅白のテープは岡教育長のピストルを合図に、市長、議長、助役、事業団理事長、募金委員長、県、市水連会長の7氏の手によりカットされた。そして目出度い初泳は、



52年新春初泳ぎ（1.5）

オリンピックメダリスト田口信教選手をはじめ坂本弘（松江三中出身）等の広島フジタドルフィンクラブの男子メンバー、一方女子では名門、九州築紫女子学園高校メンバーでオリンピック帰りの稲葉和世選手と岩橋尚子（松江三中出身）等の招待選手チームと県ベストチーム、松江ベストチームの3部対抗により200mリレーのフリーとメドレーの2種目の競泳が披露され、松江スイミングスクールの生徒をはじめ記念式に招待された入場者から盛んな拍手を浴び

華かなオープン風景を展開した。

なおこの温水プールは、25m7コースの競泳池と別に幼児用プールが付設されており、水温は常に28度、室温30度に保たれており、今後の活用により地方水泳界にとっても市民スポーツ界のためにも大きな福音である。

オリンピックの檜舞台で逆転優勝をとげた日本男子体操チームに一部女子選手を加えた「モントリオール五輪帰国報告体操演技会」は体育館竣工記念行事として県体操協会と市の共催で11月28日開催された。

3,000人の観衆で埋められた会場フロアーには電光に映えて体操器具が配置されている。その豪華さは目を見はらせるものがある。

出場メンバーは浜田市出身、竹本正男氏（日体大教）を団長に遠藤幸男チームリーダー（日体大教）、新月面宙返りの塚原光男（河合楽器）、あん馬と鉄棒で銀メダルの監物永三（日体大教）、エース笠松欠場の穴を埋めた五十嵐久人（日大教）らの男子各選手、女子はベテランの広中み



五輪選手の妙技(11.28)

ゆき(京都ク)、林田房美(東京相互)らの男女15名の選手とコーチ。

レコードにより行進曲が流れはじめると、大日章旗を先頭に団長、竹本正男氏以下男子女子の順で1列縦隊の行進につれ観衆の手拍子がだんだん高くなる。選手が正面の椅子席に腰を下ろす。ここで県協会長代理柳原弘義氏、松江市佐藤助役の両氏から観迎の挨拶があり、つづいて司会者から選手団の1人1人について紹介される度に盛んな拍手が起る。ここで松江体操教室の可愛いユニフォーム姿の児童から選手団全員にそれぞれ花束を贈呈、かくて一たん式を終り2時から愈々体操競技の実演が開始され、男子6種目、女子4種目のオリンピック種目おりの演技が、竹本氏の解説をまじえてはじまると、観衆は水を打ったように美技に見ほれ、さすがは、五輪大会で大観衆をうならせた日本体操陣のたくましい華麗な演技だけに1人1人の演技が終る度び毎に場内割れんばかりの賞讃の拍手がなりひびいたが、4時演技を終って閉会式にうつり、岡教育長から選手団の労をねぎらう感謝と今後の活躍を期待するとの閉会の挨拶があり、記念品の贈呈が行われ一切を終了したのであった。

世界に君臨する日本体操団の妙技を目のあたりにした満員の観衆は深い感銘をうけ、かくして体育館竣工記念にふさわしいこの行事は大盛況裡に終了したのであった。



キューバ対大和紡バレー (5.27)

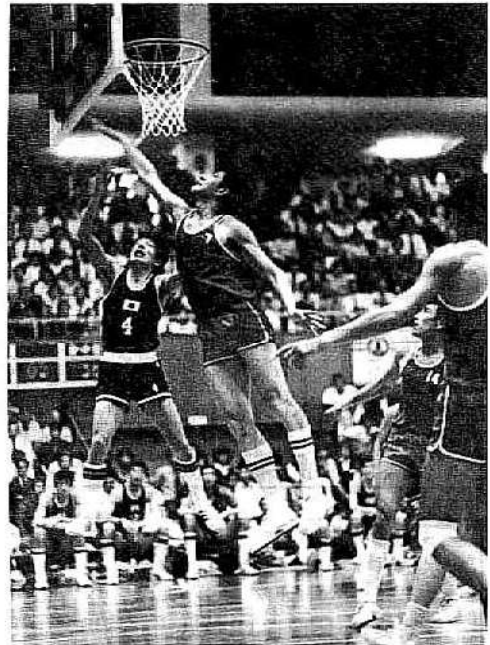

日中交歓バスケット (6.10)

日本対中国交歓男子バスケットボール試合

6月10日夜



開館以来のビッグゲーム

総合体育館の竣工によって、これまで居ながらにして生のまま見ることの出来なかったビッグゲームが次ぎ次ぎに展開されたが、主なものを拾ってみると

- 5・27 キューバ対大和紡国際親善バレーボール大会
- 6・10 日本・中国親善バレーボール招待試合
- 10・29 日本大相撲松江場所
- 11・1 鐘紡・倉紡倉敷バレーボール招待試合

- 11・28 竣工記念モントリオールオリンピック帰朝体操団実演会
- 12・17～18 世界卓球選手権大会日本代表選考第3次リーグ戦
- 1・7 全日本バレーボール選抜女子リーグ 日立～ヤシカ
- 1・9 同男子 富士フィルム～専売広島

6万5千人が汗流す
4月～11月

総入場者は11万人突破

昨年4月オープン以来、幅広く利用され、4月から11月までに実際にスポーツにいそしんだ人は64,831人。また、この地方では、めったに見られない一流の試合や集会などで入場した人は45,572人。あわせて110,403人に達しました。



島根県PTAバレーボール大会
11月14日

昭和51年度第11回松江市民体育祭の回顧

栄 光 の 跡

回	年度	1位	2位	3位	回	年度	1位	2位	3位	回	年度	1位	2位	3位
1	S.41	乃木	本庄	津田	5	S.45	津田	川津	本庄	9	S.49	法吉	大庭	津田
2	S.42	大庭	乃木	本庄	6	S.46	大庭	法吉	雑賀	10	S.50	法吉	大庭	津田
3	S.43	大庭	川津	本庄	7	S.47	朝日	城東	川津	11	S.51	大庭	法吉	乃木
4	S.44	津田	本庄	乃木	8	S.48	大庭	法吉	乃木					

第3部（水泳、軟式庭球）

水泳（8月8日於松江工業プール） 1位朝日地区 2位津田地区 3位古江地区
4位松南地区 5位城東地区 6位乃木地区 7位城北地区

軟式庭球（9月23日於楽山庭球場） 1位津田地区 2位城東地区
3位法吉地区、松南地区（10地区 12チーム参加）

第11回松江市民体育祭 総合得点一覧表

種 目		地 区																			
		大庭	城東	津田	松南	法吉	乃木	生馬	白濁	朝日	川津	城西	竹矢	城北	本庄	秋鹿	朝酌	持田	忌部	古江	大野
第 一 部	卓 球	25	19	30	27	21	20	15	23	16	17	18	14	11	11	11	11	11	11	11	11
	ソフトボール	24	19	12	12	10	10	24	12	19	12	10	14	14	12	14	14	12	12	12	10
	男子バレーボール	19	24	19	12	14	24	14	14	12	14	12	12	10	12	10	10	12	10	12	12
	女子バレーボール	24	19	14	19	24	14	10	12	14	12	14	10	12	12	10	12	10	12	12	12
	学童・少年野球	5	5	5	5	5	5	5	5	5	5	5	5	5	5	5	5	5	5	—	—
	学童・少女バレーボール	5	5	5	5	5	5	5	5	5	5	5	5	5	5	5	—	—	—	—	—
	(第1部総得点)	102	91	85	80	79	78	73	71	71	65	64	60	57	57	55	52	50	50	47	45
(第1部順位)	1	2	3	4	5	6	7	8	8	10	11	12	13	13	15	16	17	17	19	20	
第 二 部 (十月十日陸上競技場)	3000M 競 走	1		1		6	1	3			3				5		2			2	
	(女)100M 競 走	2		3	6	3	3	3							3		1	2	1	1	2
	(男)1200Mリレー	10	7	10	1	5	3	1	10	5	1	7	7	3	3	1	3	5	10	5	7
	置 換 リ レ ー	10	5	5	1	7	5	7	3	10	3	1	7	1	10	3	1	7	5	3	10
	(女)1200Mリレー	5	5	3	1	7	10	1	10	7	3	10	7	1	3	5	7	3	1	5	10
	重量運搬リレー	1	7	5	1	10	10	7	7	5	1	3	3	1	10	7	10	5	3	3	5
	玉 入 れ 競 争	4	3	5	7	7	4	10	10	1	1	1	7	3	7	10	3	5	10	1	5
	(男)100M 競 走			2	1	3	2	5	1		5			6	1					3	1
	おしどり二人三脚リレー	5	1	5	3	7	3	1	7	10	5	10	7	3	7	3	1	10	1	5	10
	(女)250オリレー	7	10	1	7	5	10	5	1	3	10	7	7	1	10	3	1	5	3	3	5
	む か で 競 走	7	5	10	1	10	7	10	5	1	3	3	3	7	7	5	1	3	5	10	1
	(男)350オリレー	10	10	3	5	7	10	5	7	1	3	1	7	7	10	5	3	1	3	5	1
	キックボールリレー	7	3	5	5	10	7	5	1	7	10	10	10	1	1	3	1	7	3	3	5
	混 成 リ レ ー	7	10	3	10	10	7	3	1	7	5	5	5	5	10	1	1	3	1	7	3
(第2部総得点)	76	66	61	49	97	82	66	63	57	53	58	70	39	87	46	35	56	46	56	65	
(第2部順位)	4	6	10	16	1	3	7	9	12	15	11	5	19	2	18	20	14	17	13	8	
1・2部総合得点	178	157	146	129	176	160	139	134	128	118	122	130	96	144	101	87	106	96	103	110	
1・2部総合順位	1	4	5	10	2	3	7	8	11	13	12	9	18	6	17	20	15	18	16	14	

第 2 部 混 成 リ レ ー	①城 東 2'07"4	②法 吉 2'08"1	③乃 木 2'09"2
	④本 庄 2'09"4	⑤大 庭 2'10"9	⑥川 津 2'11"6
第 2 部 応 援 団 賞	① 白 濁	② 津 田	③ 竹 矢
	④ 法 吉	⑤ 松 南	

(昭和51年度)

第11回松江市民体育祭 (第1部) 卓球成績表
 バレーボール
 ソフトボール

卓球 (S51.2.22 白潟体育館)

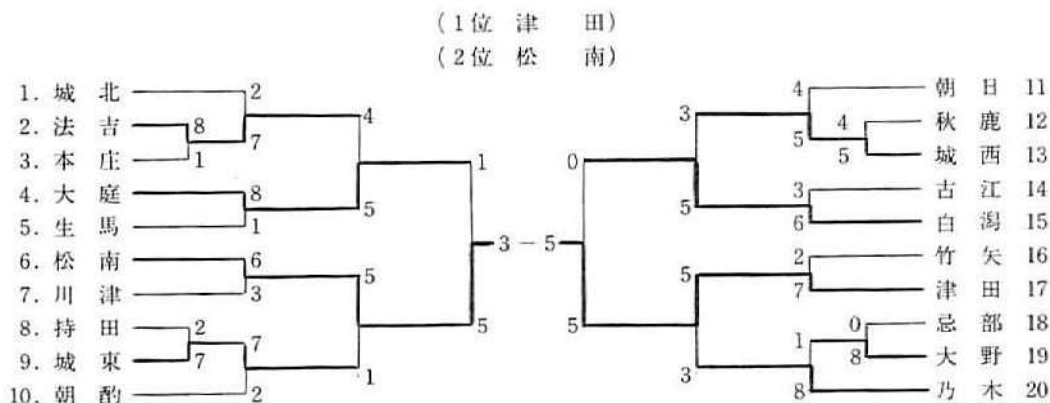

3・4位決定戦

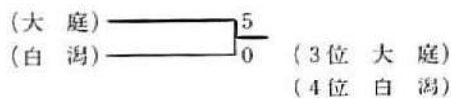

5～8位決定戦

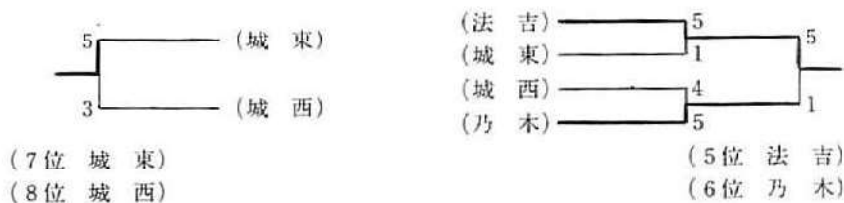

9・10位決定戦 (再抽選)

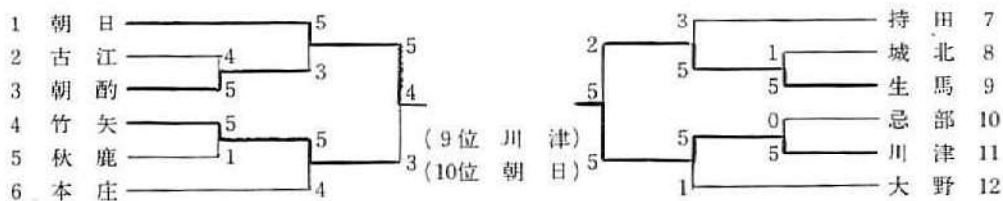

11・12位決定戦

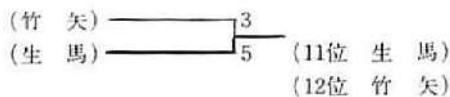

ソフトボール (S 51.7.11)

<城北 母衣 附属小学校 陸上競技場>

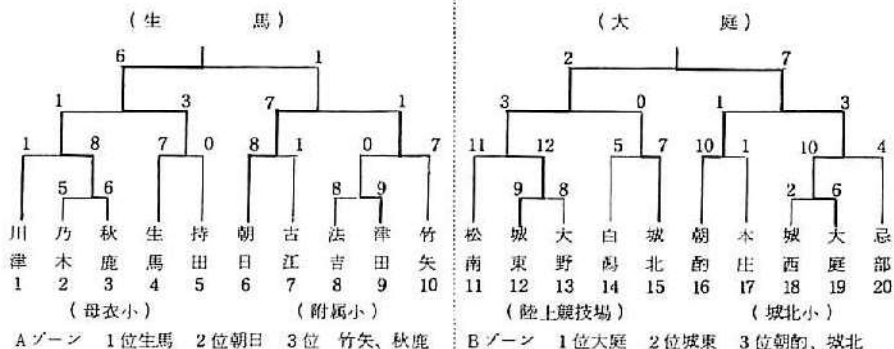

バレーボールの部 (S 51.7.18 総合体育館)

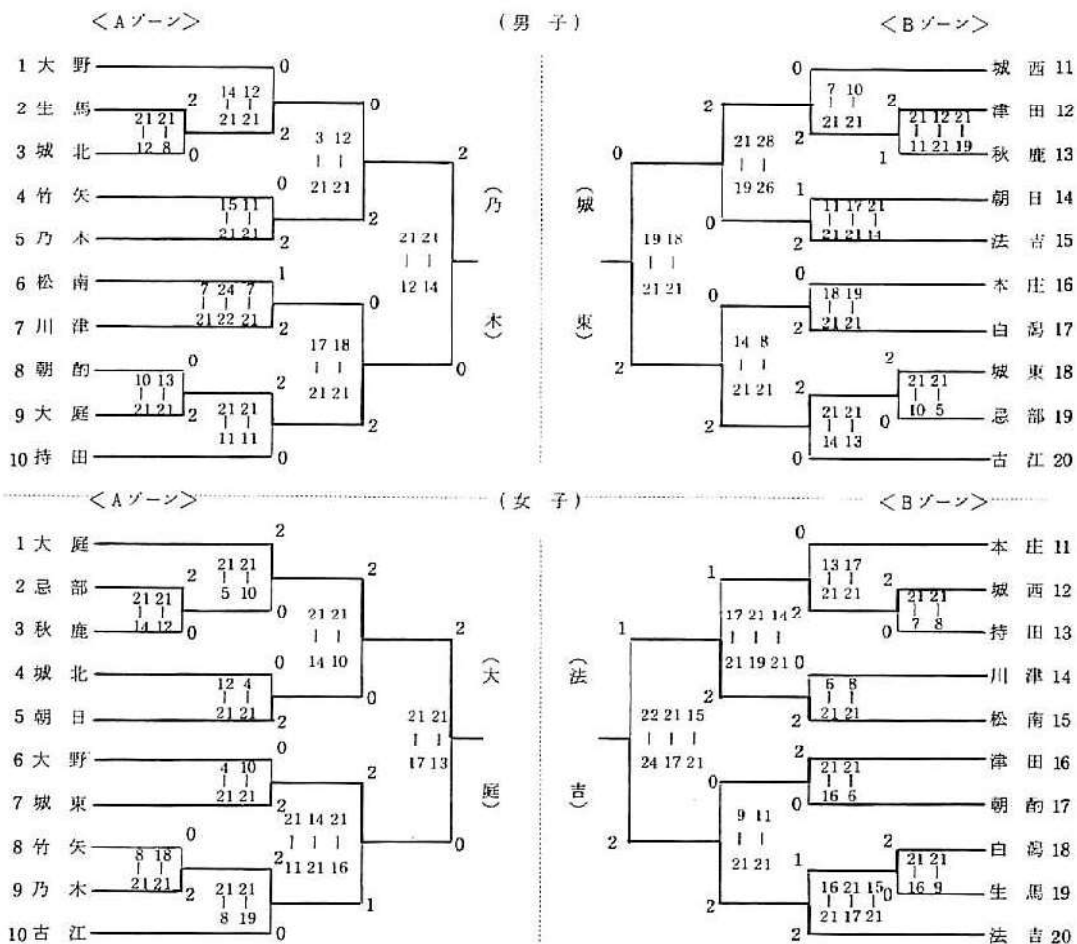

少女バレーボール

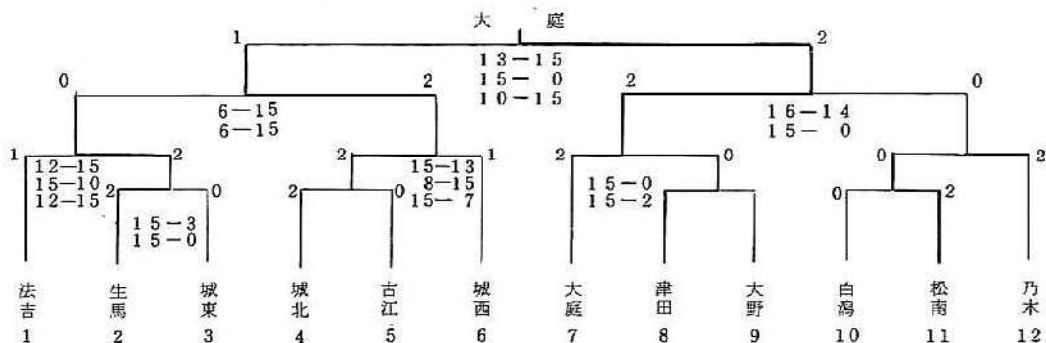

学童バレーボール

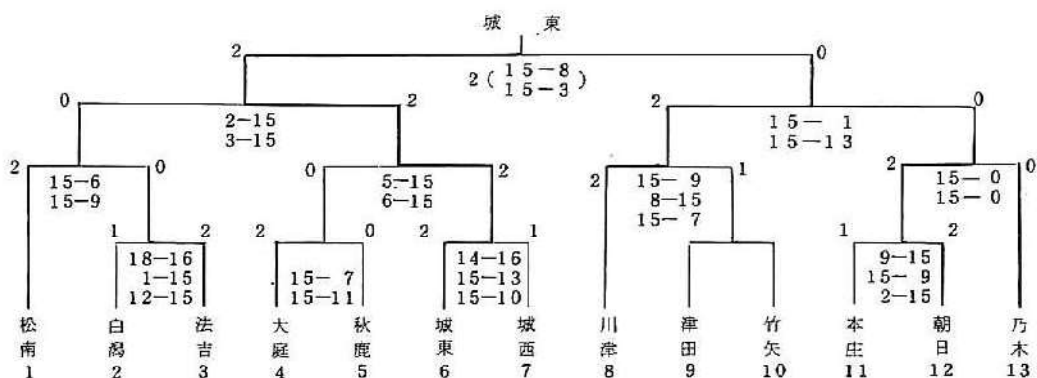

少年野球

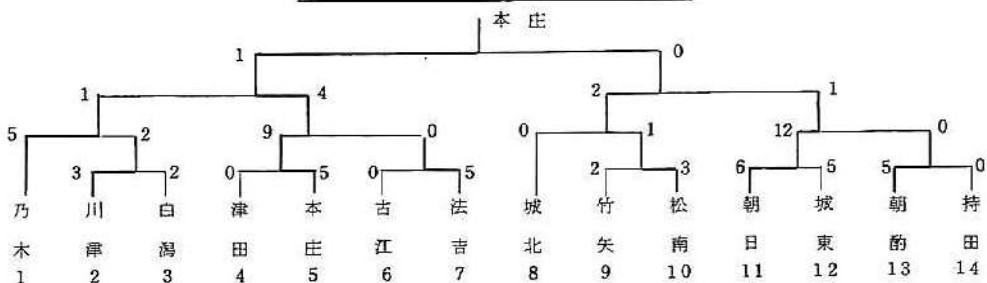

学童野球

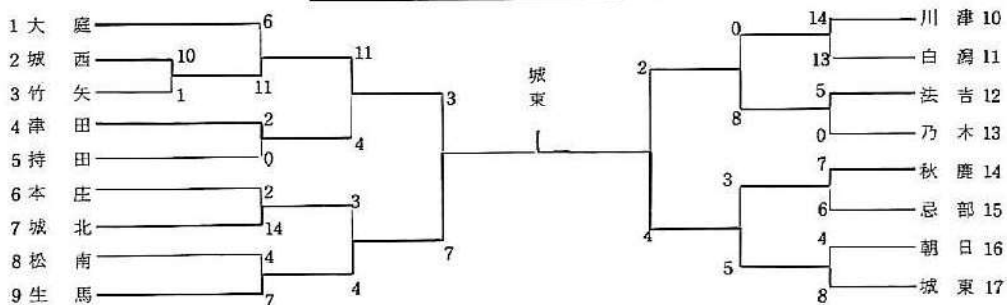

昭和50年度の功績に対し岸記念賞授与

千原 正男 黒田町255 昭和11・8・4生

ダスキん千鳥社長 松江陸協理事、競技部長、県陸協理事

宍道湖一周、県団体ロードレース等に松江市監督として優勝。西日本府県対抗駅伝県監督としても上位の4位入賞を果たす。

松野永三郎 母衣町46 明治29・6・21生

高大講師、松江弓友会顧問、県立武道館弓道講師

昭和16年以来、松江地方の弓道師範とし斯道の振興につくす。数度国体に選手として出場。25回岩手国体監督として優勝。

48年日本弓道連盟より8段を授与され、今なお80歳の高齢で会員の指導に専念。

伊藤 律夫 北田町98-12 昭和6・10・22生

松工高教員、市バスケットボール協会常務理事。

市協会発足以来事務局長として発展に協力。現在もミニバスケットの指導にあたり、又、松工高バスケット部監督として県内、中国各大会を勝ち抜き、3月の全国大会ベスト8に残る。

松江三中男子バスケットボール部

第9回県中学総体 1位、第5回中国五県中学 1位(2連勝) 第5回全国中学 準々決勝に進出、優勝の豊里中に50-32で破れる。

松林 利光 春日町640 昭和25・5・16生

中国電気工事(株)、県協会理事、松江協会部長

三重国体ライフル射撃エアライフル伏射60発競技に1位と同点の2位。天皇杯得点全選手団中、僅か2名の内の1人。同種目の県記録保持者。法吉町の射撃場の近くに居を移し毎朝出勤前に必ず練習し、49年国体にも同種目5位入賞。後輩の指導に大層熱心である。



年間各種大会表彰状

会 務 報 告

1. 15 松江レークガーデンに於て1時30分より本会恒例の新年賀会を開催、参加者は本会加盟団体、公民館、地区体協その他幅広いスポーツ愛好者 292名で大広間をうづめる盛会ぶり。正面舞台に掲げた「われわれの手でスポーツ都市を実現しよう。」のスローガンを背にして、先づ齋藤会長（市長）の年頭の挨拶に始り、50年中に中央からスポーツ関係の表彰を受けられた。野津治平氏（柔道・71才）勲六等旭日単光章受彰、金山 千氏（陸上・68才）藍綬褒章受彰、小西益之氏（陸上・39才）平沼記念章受彰、朝日小学校、水泳優秀校として日本水泳連盟より受彰、この1団体と3氏に対し、桂理事長から功績を讃える紹介があり齋藤会長からお祝にペナント（陰山幸祝氏デザイン）を贈呈、来賓として、吉岡正吉市議会副議長の祝辞があった後、議事にうつり会員から提案された協議題について次の項目の説明があった。
- 松江地区サッカー協会（発表者・小玉耕平）
市民総体育の輪を広げよう。
市民体育祭に新種目を導入し、スポーツの底辺拡大とスポーツ人口の増大をはかる。スポーツ教室、クラブ活動の活発化
- 松江市軟式庭球連盟
市民体育祭第1部（球技）に軟式庭球を追加編入してほしい。
- 松江水泳連盟（発表者・梶谷節夫）
公営体育施設・設備の早急完備と活用化
- 松江市バレーボール協会（発表者・吉野晴雄）
市総合体育館建設事業募金への協力
スポーツ都市宣言
57年島根国体松江市準備委員会の設置
以上の提案説明に対し参加者から盛んな拍手をもって賛同の意が表示された。
これに対し、齋藤市長から、いづれも時宜に適した提案であるので、推進打開策を講じたいと挨拶、参加者一同、それぞれの立場でこれらの問題に積極的に取りくんでいくことを誓い議事を終る。ついで祝宴にうつり、全国家庭婦人バレーボール大会に出場、優秀賞を受けた城東ママさんバレーチームが銭太鼓安来節どじょうすくいを披露、参加者一同益

を交しスポーツ談義の花が咲いたが夕刻が迫る頃、お互今年の健闘を誓い合いながら万才三唱裡に閉幕。なお来会者には当日発刊した本会々誌第5号と来会者名簿を配布した。

1. 19 会誌第5号を関係各方面に発送
1. 26 県体協新年賀会が、むらくも会館で開催され、和田、桂、今岡の3名出席。
1. 29 第7回常務理事会を青年センターで開催、賀会での要望事項の処理について協議、促進をはかることとした。
2. 5 1. 29の常務理事会の協議内容を加盟団体に通知
1. 市民体育祭の拡大、2. 総合体育館募金について、3. 総合体育館の積極的利用について、4. 総合体育館開館式当日の行事参加について、5. 体育関係有休施設の調査について
2. 9 総合体育館建設事業募金協力方を県体協、県種目別競技団体宛文書で要請
2. 10 山陰家庭婦人バレーボール大会の発足に伴い大庭・津田両地区チームの練習会を訪問激励。
2. 12 総合体育館利用のすすめと使用条例（案）を各加盟団体を通じ周知をはかる。
2. 13 総合体育館屋内ブル建設基本構想会議に参画。
2. 22 51年市民体育祭卓球の部開催
2. 26 総合体育館使い初め行事のスポーツ教室に協力方を加盟団体に依頼。
3. 2 体育館開館式使い初め行事打合せ
3. 4 同上
3. 10 総合グランドサブトラック敷地に假設球場整備方の市の了解が付き工事に着手さる。
3. 12 総合体育館開設準備委員会に参画してきたが任務完了につき本日の会合をもって解散
3. 13 51年度各種大会用賞状とバッジ共通意匠のもの所要数をまとめ発注
3. 14 県体協の助成を得てソフトボール第3種審判員養成講習会を陸上競技場で開く。
4. 1 体協事務局職員人事異動 藤原 博 小笠原民子共に退職、後任には、和田正則副会長専従し、小笹真理子新任。
4. 3～4 市総合体育館開館、記念行事挙行（別稿）
4. 7 体協事務局職員人件費の助成方を市へ申請。

4. 1 市体育課、体協事務局人事異動並びに市総合体育館開館に伴い同体育施設及びクラブルームの活用方を各加盟団体長宛に通知。

4. 11 昭和51年度加盟団体届、同事業計画表、同理事、部長、部員届、50年度岸記念賞候補推薦書提出方各加盟団体長宛通知。

4. 22 全山陰陸上競技大会について関係団体との打合せ開催。

4. 26～27 日本水泳連盟のオリンピック候補選手の強化合宿が松江市で開かれ本会より記念品を贈る。

4. 27 市民体育祭新種目導入について協議会開催。

5. 14～16 第60回全山陰陸上競技大会開催黒崎薫業 古賀丈夫選手(5,000m 10,000m)の招待。むらくも会館での回想懇談会に往年の体協人等60人参加。記念にネクタイ止を製作頒布を記念行事として本会で計らった。

5. 28 総合体育館の活用について本会の肝入りで各界代表者を集めて協議会開催。

5. 28 昭和51年度松江体協第1回理事会を午後3時より松江市総合体育館研修室で開催したが、これに先きだち午後2時より同所に於て常務理事会を開催。理事会への提案事項について事務局案の了承を受く。

出席者 和田副会長、岩崎、矢田、浦川和田忠、高尾、梶谷、岸、福島、森、吉岡の各常務理事、今岡事務局長。

理事会出席者 上記常務理事会出席者のほか 加盟団体＝陸上、水泳、オリエンテーリング、相撲、弓道、柔道、体操、卓球、ローンテニス、ソフトボール、野球、ライフル、バスケット、サイクリング、自転車ヨット、中体連、小体連、教職員、スポーツ少年団、ボクシング、事務局 今岡、小笹、岸、樋口、須田、遠藤。

1. 今岡局長……出席点呼、会議の成立を告げ開会。

2. 開会の挨拶……和田副会長
来賓挨拶……松江市教育文化振興事業団、門協理事長、市教委曾田次長。

3. 報告……今岡局長
(1)事務局人事異動(前掲につき省略)
(2)昭和50年度事務報告

50年1月15日本会新年賀会の席上配布の会報第5号登載以後の会務の概要をブリ

ント配布の上説明。

(3)昭和50年度会計中間報告

(4)議事……議長に吉野安久(陸上)を選出
第1号議案 松江体協新加盟団体の承認について

松江乗馬連盟(会長 野津嘉重、理事長 早栗 清、事務所 西津田町670 早栗 清方)の早栗理事長が出席し陳情。

県連は50年3月結成、松江には馬5頭、会員20名余、三重国体には初出場ながら貸与馬で3位入賞の思いがけない好成績をあげた……と述べ、満場一致加盟を承認。体協37番目の加盟団体として登録することとなった。

第2号議案 昭和51年度松江体協事業方針並びに予算について

(活動目標、予算案をプリント配布)

活動目標

1. 加盟団体の育成をはかり活動費補助金を交付する。

○新種目の導入 ○市民体育祭の拡充
○特別会員の拡大

2. スポーツ都市宣言の基盤づくりとスポーツ人口の底辺拡大をはかる。

○スポーツ教室の開催 ○講習会の開催
○指導者養成の連合組織づくり

3. 小学校校区毎の地域体協の結成促進とスポーツの大衆化をはかる。

○クラブ育成 ○学校開放

4. 職域スポーツの奨励とスポーツの生活化をはかる。

○職場体育連絡協議会の結成

5. 第37回島根国体の受入推進

○市準備委員会設置 ○施設整備
○選手強化

6. 専門委員会による専門業務の分担

(1)活動方針

51年度市民体育祭については公民館地区対抗、得点競技方式によるものは昨年どおりの要項で実施することで既に2月の卓球から開始されているが、種目拡充をとの要望が加盟団体側から強いものがあるので、拡大の方向で検討をすすめることとする。審判講習会、技術講習会など少くとも年1回は開催するよう積極的に各種目とも計画してもらいたい。市体協を窓口にも県体協から助成金を受ける途が開かれているので。

留意されたい。

そのほかプリントの各項目ごとに検討を加え実行にうつしたい。

(2)子算

50年度の決算見込を基礎に原案を作成した。収入の部では、市補助金は前年通り、特別委員会費は前年度実績に照らし総額において376,414円の増で6,577千円となった。

支出の部では加盟団体事業費総額を前年度より10万円増の280万円とした。

内訳は野球が球場が無く市外地球場を借用したりしているので1万円増。新種目クラスは昨年最低3万円だったのを3万5千円とした。本日承認の馬術については、5万円の新種目の枠内で補助額を定めることとする。質疑応答の後、原案どおり活動方針並びに予算を承認。(予算表別稿)

第3号議案 昭和50年度 岸 記念賞表彰者について

(加盟団体から推薦のあった選考資料プリント配布)

常務理事会の決定にもとづき選考資料一覧の中から、3の松江市軟式庭球連盟を削り陸上・弓道・バスケット・中体連・ライフルの5団体推薦のものを提案。

修正提案のとおり承認(表彰者別稿)

第4号議案 松江市総合体育館建設事業募金について

(収納一覧表プリント配布)

1,000万円の目標に対し3,908,896円の収納となっているので今後各団体協力し、51年度末までに完納するよう全員で誓い合った。なお体育館開館記念アルバム500冊注文、体協関係者に1冊1,000円で頒布。体育館募金に繰入れることを了承。

第5号議案 松江市教育委員会事業への協力について

時間がないので、詳しく紹介できないが、51年度市教委体育課関係事業計画並びに予算大要をプリント配布し目をとおしてもらい今後の協力を依頼。

その他、事務局長より追加提案。

全山陰陸上競技大会は本年第60回を迎えるので記念行事など内容を盛り上げるため、松江体協から5万円特別支出することを提案、承認さる。

閉会の挨拶……和田副会長より承認事項の遂

行のため今後専門委員会の活発な活動をのぞむ旨のべて閉会。

5.28 51年度市政モニター推薦依頼をうけ桂 理事長を推薦。

5.29 県体協51年度評議員会が開かれ、今岡事務局長が出席。

6.1~8.3 県体協の助成を得、白濁小学校夜間照明を利用したのアーチェリー初心者講習会を開く。9日で延20時間、受講者40名。

6.11 5月28日の理事会の議事録をプリントして配布。

6.15 特別会員に贈呈のネクタイ止発注。

6.10 仮設球場のバックネット、ベンチ、倉庫など工事完了。

6.21 スポーツ少年団リーダー 山根 朗君(猶興、松工専)のモンテリオール派遣について県の助成方陳情。

6.25 総合体育館建設事業募金用アルバム500冊を加盟団体を通じ頒布方協力依頼。

6.26 白鳥会館に於て、陸上競技場関連問題に関し県陸協関係者とともに市長に対し陳情し、市側の説明を聞く。

7.2 市の人事異動により本会の事務局長である体育課長、今岡元治氏は建設部道路管理課長に転出、後任に荒木 卓氏(福祉事務所、保護課長)來任。

7.2 岸 記念費(楯)と表彰状を該当5団体へおくる。

7.7 市民体育祭(三部)水泳大会の準備会開催。

7.9 同じ

7.10 夏に開かれる県中学校総合体育大会に出場する松江市各種目代表の強化指導につき加盟団体の協力要請。

7.11 市民体育祭(一部)ソフトボール大会(別稿)

7.16 各公民を廻り 市民体育祭第三部設置の協力を要請。了解をとる。

7.17~18 県体協の助成を得て武道館弓道場に於て島根国体中堅役員養成講習会を開催。参加者40人。

7.18 市民体育祭(一部)男女バレーボール大会(別稿)

7.21~8.6 10日間延20時間

県体協の助成を受け、剣道スポーツ教室を白濁体育館で開催。受講者 42名

- 7.23 本会特別会員募集趣意書発送
- 7.30 市総合体育館専門委員会第1回会議が体育館で開かる。委員20名の内、松江体協推薦依頼に対し、和田正則、小玉耕平、梶谷節雄、吉野晴雄の4名、体育館側から利用状況などの説明をうけた後、委員長、副委員長長の選任、部会の設置、所属の決定が行われ、次のとおり第1次諮問を受けたので、それぞれ部会を開き答申することとした。
- (1)体育館の運営について
(2)プールの運営について
(3)アマチュアスポーツ文化事業の誘致について●●役員選考の結果
委員長 和田正則
副委員長 青戸純夫、織奥信男
- 7.31～8.1 姉妹都市宝塚市と松江市とのスポーツ少年団交歓会を松江市で開催。(別稿)
- 8.8 県体協の助成を受け軟式庭球審判員養成講習会を松江三中全会場で開催。
- 8.8～9 市民体育祭少年の部軟式野球大会を開催(別表成績のとおり)
- 8.8 市民体育祭本年度新設の第3部水泳大会を県立松江工業高校プールで開催。総合で朝日地区優勝、本会寄贈優勝楯獲得。
- 8.13 市民体育祭本年度新設の第3部軟式庭球大会案内状発送。
- 8.16～17 県体協の助成を受け、陸上競技研修会を松江陸上競技場で開催、講師 小村渡岐廣氏(長距離)、宮川千秋氏(短距離)共に東海大教員、参加者は国体選手を含め105人。
- 8.18～20 市総合体育館専門委員会開催。諮問答申案協議、18日第3部会、19日第1部会、20日第2部会。
- 8.25 市総合体育館専門委員会全体会議。諮問答申案1～3部会審議をまとめて協議。
- 9.1 市総合体育館専門委員会全体会議で答申案まとめ作業。
- 9.2～30 10日間 県体協の助成を得てママさく軟式庭球スポーツ教室を梁山コートで開催、42名受講。
- 9.6 体育館専門委全体会議で答申
- 9.7 市民体育祭軟式庭球抽せん会
- 9.15 51年度松江市スポーツ少年団大会を松江陸上競技場で開催。(別稿)
- 9.23 市民体育祭第3部軟式庭球大会を梁山市営コートで開催。10地区12チーム参加津田地区優勝、本会寄贈優勝楯獲得。
- 9.24 加盟団体理事長会を青年センターで開催。7月市の人事異動による、新旧体育課長、事務局長の挨拶の後
報告 1.市総合体育館専門委員会への本会から推薦委員の件と答申。
2.特別会員募集10月15日期限まとめ。
協議1.市民体育祭参加について 第3部を設け水泳、軟式庭球を加えたこと
2.市総合体育館の利用と建設事業募金について
事務連絡 市補助金交付について 事業終了後速やかに手続の上、受領されたい。
日本体協扱い賠償責任保険制度説明
- 9.27 市監査委員会による50年度本会会計監査
- 10.7 市民体育祭第2部主任者会
- 10.10 市民体育祭第2部開催(別稿)
- 10.24 日本体協指定朝日地区スポーツ相談室を朝日小学校で開催。
野津 医師の健康診断、清水愿二講師による国民体力テスト並びに運動処方や生活指導を受く。
- 11.6 市立体育館屋内プール竣工式(別稿)
- 12.18～19 県体協の協力を得て全日本卓球協会矢尾板専務理事等を迎え市総合体育館に於て卓球技術研修会を開催。
なおこの両日は県卓球協会により来年英国で催される世界卓球選手権大会に派遣する日本代表選手の第3次選考総当りリーグ戦が展開され日本卓球界の第一線で活躍している男女30名による白熱戦はまことに見ごたえがあり地方卓球界の今後の発展に得難いものを残してくれた。
- 12.21 青年センターに於て常務理事会を開催。出席者 副会長、佐藤、和田、桂理事長、常務理事 岩崎、小玉、織奥、和田忠高尾、梶谷、須山、野上、森、事務局 石飛、岸 の14名。
報告-----1.斎藤会長、荒木事務局長市立病院に入院中につき協会を代表して和田副会長、桂理事長が見舞う。
2.本年度重点施策の反省と評価
1月15日の賀会と年度始の理事会で審議決定をみた諸案件は殆んどが実現又は着手

されるに至ったことは、よろこばしい次第であるが、佐藤副会長（助役）より特に2点について市側の態度の表明があった。52年限り松江陸上競技場の使用を区割整理事業のため停止、事実上競技場としての機能を失うことになるとの新聞報道は一部間違った印象を市に与えた点があるようだが、実際使えなくなるのは52年10月末頃である、したがって来年度陸上競技シーズンの行事には支障は起きない、なお総合運動場の主競技場の完成までのつなぎに、サブトラックを整備し52年秋までには公認競技場として使えるようにする措置をきめている、野球場は屋根付のスタンドも計画しており立派な球場にするつもりだがスタンド工事は少し遅れるけれども中だけは52年7月頃には使えるように工事をすすめる。楽山に公園広場を目下建設中であるが52年春には軟式野球なら使用できるように工事をすすめる。

57年島根国体準備委員会は52年4月発足

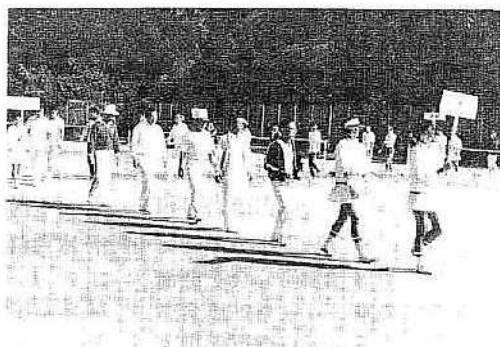

市民体育祭軟式庭球



することになっている、現在各部局に分れて仕事しているが自分が責任者になり、一切の仕事をもとめ調整するよう考えている。以上反省の上に立って

市民体育祭の拡充については、いろいろ問題点も多いので市当局に検討委員会を設け充分検討するよう働きかける。

体育館建設事業募金目標完納の団体に感謝の意を表することで事務局で方法を考える

3 会計

50年度決算、51年度中間報告

強化費として、中体連の冬季強化トレーニングに6万円交付することにきめる、

株理事長より、佐藤助役に対し新年度体協補助金の増額方を陳情

協議 52年新年賀会について

恒例の賀会を1月15日1時30分からレークガーデンで開催することとし、次第などについて 協議、同日付で会報第6号を発刊配付することとした。

12.27 新年賀会の案内状を各方面に配布

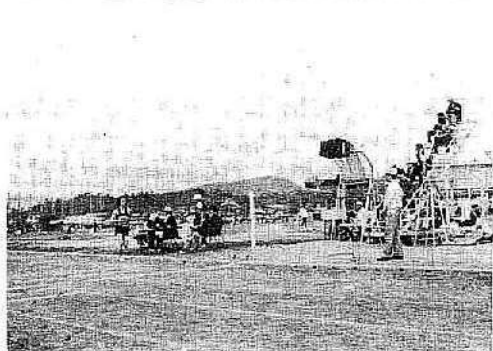

52年秋には姿を消す松江陸上競技場
全山陰招待の黒崎窯業古賀選手(51年)



加 盟 団 体 行 事

⊕…主催 ⊖…共催 ⊗…主管 ⊙…参加

- 松江陸上競技協会** (会長 金山 千)
- 4・18 宍道湖岸
 ⊖ 第31回宍道湖一周駅伝
 30チーム 210名
- 4・29 松江陸上競技場
 ⊕ 第3回松江陸上選手権
 一般・小・中・高 850名
- 5・2 広島県営陸上競技場
 ⊕ 審判員研修(織田陸上見学会)
 審判員 45名
- 5・14~16 松江陸上競技場
 ⊖ 第60回 全山陰陸上競技大会
 一般・小・中・高 1,500名
- 6・13 湖北ロードレースコース
 ⊕ 第11回体力づくり走ろう大会
 小学生・老壮年 75名
- 8・13~14 松江陸上競技場
 ⊕ 短・長距離実技研修会
 一般・中・高 120名
- 8・29 松江陸上競技場
 ⊙ 第8回松江高校対抗陸上
 高校生 180名
- 9・25 松江陸上競技場
 ⊖ 優秀選手記録会
 一般・小・中・高 300名
- 10・10 松江陸上競技場
 ⊖ 第11回松江市民体育祭第二部
 一般・小・中・高 2,000名
- 10・17 湖北ロードレースコース
 ⊕ 第12回体力づくり走ろう大会
 老壮年・婦人 70名
- 10・31 松江陸上競技場
 ⊖ 秋季記録会
 一般・小・中・高 350名
- 11・3 市役所～佐太神社～市役所
 ⊕ 第22回松江市民駅伝競走大会
 一般・高校 175名
- 11・28 市役所～岡本町踏切折返し
 ⊕ 第5回松江職域駅伝競走大会
 一般 240名
- 52・1・1 城山外濠コース

- ⊕ 元旦走ろう大会
 小学生・老壮年・婦人 300名
- 52・3・21 湖北ロードレースコース
 ⊕ 第10回松江ロードレース
 老壮年・一般・小・中・高 180名
- 51・5~52・3 松江陸上競技場
 ⊕ 小学生陸上教室延22回 1,100名

松江市相撲連盟 (会長 門脇憲次郎)

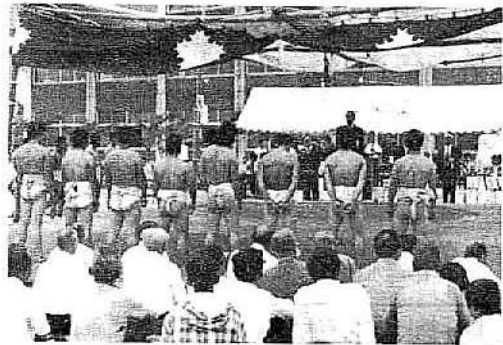

- 8・1 松江市木次公園特設相撲場
 ⊕ 松江水郷祭協賛、松江市納涼相撲大会兼
 第2回松江市少年相撲大会
 一般・学童 200名
- 8・18 松江市本庄町熊野神社特設相撲場
 ⊕ 第6回松江市嵩ブロック少年相撲大会
 学童 60名

松江市卓球連盟 (会長 鐘築孝男)

- 4・1~6・19 松江農林高校体育館
 ⊕ 第30回都市対抗松江市チーム練習会
 代表選手12名及他6名 計18名
- 4・29 市体育館
 ⊕ 第11回松江市長杯争奪卓球大会
 県内社会人及市内中・高校生 約300名
- 6・26 米子市体育館
 第30回全国都市対抗卓球競技中国地区予
 選大会へ松江市チーム参加
- 8・6 松江一中体育館
 ⊕ 中学生卓球指導会
 市内中学生男女 90名
- 8・22 松江農林高校卓球場

- ⊕ 松江地区中学生指導育成会 社会人 50名
市内中学生男女 50名
- 9・5 市体育館
- ⊕ 松江市民レクリエーション卓球大会
市内在住者 40チーム
- 11・6～7 市体育館
- ⊕ 第22回松江市卓球選手権人会
県内の社会人及学生 380名
- 12・18～19 市体育館
- ⊕ 第34回世界卓球選手権大会選考リーグ
全国ランク選手男女各 15名
- 52・1・23 市体育館
- ⊕ 第5回松江市小学生卓球大会
- 52・2・6 市体育館
- ⊕ 松江市職域対抗卓球大会
- 52・2・12～13 島大第二体育館
- ⊕ 第6回鐘築杯争奪卓球大会
【松江卓球リーグ】市体育館
- 5・12～6・30 第一期戦
- 7・3～8・26 第二期戦
- 9・1～10・27 第三期戦
- 11・3～2・23 第四期戦
毎週水曜日 社会人・学生毎回75名

松江地区サッカー協会 (会長 遠藤貞雄)

- 12・全 白潟小学校
- ⊕ 社会人ミニサッカーリーグ
社会人 80名
- 4・17～18 松江農林高校他
- ⊕ 松江地区高校春季大会 高校生 140名
- 4・11～7・18 島根大学他
- ⊕ 松江社会人サッカーリーグ(前期)
社会人 210名
- 4・29～30 附属小学校
- ⊕ 第7回松江少年サッカー交歓会
小学生 300名
- 5・15～16 第一中学校
- ⊕ 松江地区中学校春季大会
中学生 150名
- 6・2～3 附属中学校他
- ⊕ 出雲地区中学校サッカー大会
中学生 170名
- 6・17～18 附属中学校
- ⊕ 松江市中学校総合体育大会(サッカー)
中学生 150名
- 6・17～18 附属中学校
- ⊕ サッカー技術、審判研修会

- 7・23～25 附属中学校
- ⊕ 島根県中学校総合体育大会(サッカー)
中学生 200名
- 9・4～5 島根大学
- ⊕ 第5回松江市小学生サッカー交歓会
小学生 150名
- 9・5～11・30 島根大学他
- ⊕ 松江社会人サッカーリーグ(後期)
社会人 210名
- 9・24～25 島根大学他
- ⊕ 松江市小学校サッカー大会
小学生 250名
- 9・25～26 10・2～9 松江北高他
- ⊕ 松江地区高校秋季大会 高校生 140名
- 10・26～27 第二中学校
- ⊕ 松江市中学校新人サッカー大会
中学生 120名
- 11・21 附属中学校
- ⊕ 松江八東小学校サッカー交歓会
小学生 160名
- 11・23 附属中学校
- ⊕ 松江地区中学校秋季大会
中学生 160名
- 11・30 第二中学校
- ⊕ 松江ユースサッカー大会
中学生 120名
- 4月～3月 島根大学
- ⊕ シマネ少年サッカースクール11回生
小学生 160名

松江バレーボール協会 (会長 吉野晴雄)



- 2・15
- ⊕ 9人制バレーボール審判講習会
於二中 63名
- 2・29
- ⊕ 松江市職域対抗バレーボール大会
男子11チーム
女子4チ

- ーム参加
- 3・21
 (管) 松江市家庭婦人バレーボール大会
 女子15チーム参加
- 4・4
 (後) 全山陰ママさんバレーボール優勝大会、
 鳥取・島根各4チーム参加
 (市立体育館開館事業として鳥取・島根
 両県対抗試合を行う。)
- 3・20
 (管) 第3回松江市中学生6人制バレーボール
 優勝大会
 男子11・女子16チーム参加
- 7・18
 (協) 市民体育祭第一部バレーボール大会
 男子20・女子20チーム参加
- 8・4
 (協) 少女・学童バレーボール大会
 少女12・学童13チーム参加
- 9・27
 (後) 松江市小学校バレーボール大会
 14チーム参加
- 10・31
 (管) 鐘紡対倉紡開館記念バレーボール大会
 「予定」
- 2・下
 (管) 松江市職域対抗9人制バレーボール大会
- 3・初
 (管) 松江市家庭婦人バレーボール大会
- 3・中
 (管) 第4回松江市中学生6人制バレーボール
 優勝大会

松江市軟式野球連盟 (会長 福島益太郎)

- 4・4～4・18 二中・一中・農協学校
 (共) 中国五県軟式野球松江予選大会(A級)
 成人 60名
- 4・11～5・30 八雲・高専・二中・上乃木
 (共) 全日本軟式野球一部・二部松江予選大会
 (B級・C級) 成人 678名
- 5・23～6・20 二中
 (共) 島根県軟式野球選手権大会松江予選
 (A級) 成人 65名
- 6・20～7・25 鳥大・一中・二中・古志原
 (共) 中国五県軟式野球一部・二部松江予選大
 会(B級・C級) 成人 651名
- 7・11 工業高校

- (共) 国民体育大会軟式野球大会松江予選
 (A級) 成人 70名
- 8・18・19 農林高校
 (共) 島根県少年野球大会(学童の部)
 学童 240名
- 9・15～11・7 一中・二中・古志原小・上乃
 木・農林高校
 (共) 松江市長杯・連盟会長杯争奪野球大会
 成人 750名

松江市軟式庭球連盟 (会長 鈴木繁徳)



- 4・11 楽山テニスコート
 (共) 市民春季軟式庭球大会
 一般市民男女、高校男女 226名
- 5・3 楽山テニスコート
 (共) 市春季職域対抗軟式庭球大会
 市内職場単位 54名
- 5・30 楽山テニスコート
 (共) 市民オープン軟式庭球大会
 一般市民男女(初心者主体) 156名
- 6・6 楽山テニスコート
 (共) 市中学生軟式庭球大会
 市内中学生(2、3年対象) 180名
- 7・7 楽山テニスコート
 (共) 第14回山陰壮年軟式庭球大会
 鳥根、鳥取県下壮年 152名
- 8・22 楽山テニスコート
 (共) 市婦人軟式庭球大会
 一般家庭婦人を主体 58名
- 8・29 楽山テニスコート
 (共) 市岸杯軟式庭球大会
 高校男女を含む一般男女 254名
- 9・23 楽山テニスコート
 (共) 第1回市民団体対抗軟式庭球大会
 公民館地区対抗 120名

- 9・26 楽山テニスコート
 (㊤) 市民秋季軟式庭球大会
 一般市民男女、高校男女 190名
- 9・2～30 楽山テニスコート(7回)
 (㊤) 松江ママさんテニス教室(初心コース)
 家庭主婦主体 42名
- 10・3 楽山テニスコート
 (㊤) 市民秋季団体対抗軟式庭球大会
 市内職場、クラブなど 104名
- 1・15 市総合体育館
 (㊤) 第1回市民室内軟式庭球大会
 一般市民男女(選抜)

松江市オリエンテーリング協会

(会長 玉木常吉)

- 5・9～10 県民会館・古江地区
 (㊤) 昭和51年度島根県O.L指導者講習会
 50名
- 5・16 古江パーマネントコース一帯
 (㊤) 第2回市民のつどい オリエンテーリング大会
 全市民 1,614名
- 10・24 緑山苑一帯
 (㊤) 松江市スコアO.L大会 全市民 122名

松江市バスケットボール協会

(会長 須田豊三郎)

- 5・5
 (㊤) ミニバスケットボール教室入校式
 小学生 70名
- 5・24～11
 (㊤) 一般男子職城春季リーグ戦
 一般男子 約100名
 優勝 松江市役所チーム 5勝0敗
 準優勝 島根大学チーム 4勝1敗
- 6・5～6
 (㊤) 松江八東中学生大会 300名
 男子 優勝 松江三中
 準優勝 美保関北中
 女子 優勝 松江四中
 準優勝 松江二中
- (㊤) 第2回松江市民フリースロー大会並びに
 第1回1対1選手権大会 153名
- フリースローの部
 (優勝者)
 小学校男子 上杉弘明(城北小学校)
 // 女子 木村貴子(城北小学校)
 中学校男子 浅田雅彦(湖南中学校)

- 中学校女子 安達和江(湖南中学校)
 高等学校男子 三苫有介(松江北高)
 // 女子 松山由美子(松江北高)
 一般40才以下男子 目次健司(松江北高)
 // 女子 上野奈津子(日本不動産研究所)
 一般40才以上男子 伊藤律男(松江工業高校)

○1対1選手権の部

- 中学校 神門伸次(湖南中学校)
 高等学校 手島清二(松江北高)

10・20～11・18

- (㊤) 一般男子職城秋季リーグ戦 100名
 優勝 松江市役所チーム 5勝0敗
 準優勝 島根大学チーム 4勝1敗

10・23～24

- (㊤) 第6回松江市小学校バスケットボール大会
 500名
 (Aゾーン) (Bゾーン)
 優勝 川津小学校 朝日小学校
 準優勝 城北小学校 乃木小学校

11・16～17

- (㊤) 松江市中学校新人バスケットボール大会

11・19～20

- (㊤) 松江市小学校バスケットボール大会

12・26～27

- (㊤) 松江市中学校一年生バスケットボール大会
 200名

1・22～23

- (㊤) 松江市一般男子バスケットボール選手権大会

3・28～30

- (㊤) 第8回全国ミニバスケットボール交歓大会
 1,500名

松江地区柔道連盟 (会長 佐野 広)



- 2・22 県立武道館
 ㊤ 第1回松江地区昇級昇段試験 30名
 5・9 松江工業高校柔道場
 ㊤ 第2回松江地区昇級昇段試験 40名
 5・30 県立武道館
 ㊤ 松江地区柔道選手権大会
 小学生より一般まで 350名
 7・11 県立武道館
 ㊤ 第6回県少年武道大会
 小学生と中学生 延 535名
 7・27～8・1 県立武道館
 ㊤ 暑中げい古 小学生～一般 延 300名
 8・1 県立武道館
 ㊤ 第2回松江地区昇級昇段試験
 9・5 県立武道館
 ㊤ 県武道振興大会 地区より代表 240名
 10・3 浜田市
 ㊤ 三地区対抗柔道大会 45名
 10・17 県立武道館
 ㊤ 第3回松江地区昇級昇段試験 60名
 11・3 県立武道館
 ㊤ 松江市武道大会(柔道の部)
 小学校～一般 300名
 1・16 県立武道館
 ㊤ 全日本選手権地区予選
 2・20 県立武道館
 ㊤ 第4回松江地区昇級昇段試験
 毎週土曜日 県立武道館
 ㊤ 合同練習会 中学～一般 40名

松江弓友会 (会長 松田 俊雄)

- 1・4 県立武道館弓道場(県弓道場)
 ㊤ 昭和51年初射会 会員 30名
 1・18 県弓道場
 ㊤ 寒稽古始め、1月々例射会 会員 30名
 1・18～25 県弓道場
 ㊤ 寒稽古 会員延 200名
 2・8 県弓道場
 ㊤ 建国記念通信射会、2月々例射会
 会員 30名
 3・7 松江弓道場(陸上グラウンド内)
 ㊤ 松江弓道場開き 会員 40名
 3・14 県弓道場
 ㊤ 3月々例射会 会員 30名
 4・4 県弓道場
 4月々例射会 会員 35名
 4・11 大田市川合弓道場

- ㊤ 山陰弓道大会 派遣選手 15名
 4・25 県弓道場
 ㊤ 松江市弓道大会
 鳥取島根一般大学高校男女 250名
 5・9 出雲市弓道場
 出雲市弓道大会 派遣選手 20名
 5・16 県弓道場
 ㊤ 5月々例射会 会員 30名
 6・6 江津工高弓道場
 ㊤ 支部対抗弓道大会 派遣選手 15名
 6・13 県弓道場
 ㊤ 6月々例射会 会員 28名
 6・20 島根大学弓道場
 ㊤ 島大弓道部創立記念弓道大会
 派遣選手 20名
 7・11～25 県弓道場 松江弓道場
 ㊤ 暑中稽古 会員延 300名
 7・17・18 県弓道場
 ㊤ 松江市弓道講習会
 市内一般大学高校男女 40名
 7・25 県弓道場
 ㊤ 7月々例射会 会員 32名
 8・8 県弓道場
 ㊤ 国体選手選考射会 一次通過者 10名
 全日本弓道選手権県予選大会 16名
 8・22 県弓道場
 ㊤ 国体中国地区予選大会(成年女子高校男女)中国五県 80名
 ㊤ 8月々例射会 会員 28名
 9・5 県弓道場
 ㊤ 島根県武道振興大会
 県内一般大学高校男女 200名
 9・12 県弓道場
 ㊤ 9月々例射会 会員 31名
 9・18 県弓道場
 ㊤ 中国地区女子弓道講習会 中国内 40名
 9・26 鳥取県立米子弓道場
 ㊤ 鳥取島根対抗弓道大会 派遣選手 20名
 10・10 鳥取県立米子弓道場
 ㊤ 中国地域弓道大会 派遣選手 18名
 10・15 県弓道場
 ㊤ 10月々例射会 会員 29名
 11・3 県弓道場
 ㊤ 松江市武道(弓道)大会
 市内一般大学高校男女 180名
 11・14 県弓道場
 ㊤ 11月々例射会 会員 25名

- 12・12 県弓道場
 管 51年納射会 会員 50名
 52年1・9 県弓道場
 管 昭和52年初射会 会員 40名
 1・15～30 県弓道場 松江弓道場
 管 寒稽古 会員延 500名
 2・6 県弓道場
 管 建国記念通信射会、月例射会会員 50名
 3・13 県弓道場
 管 3月々例射会 会員 50名

松江ヨット協会 (会長 浅野俊雄)

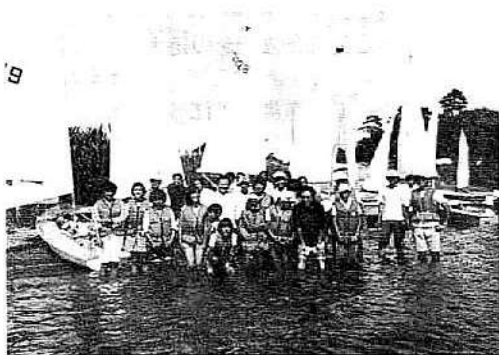

- 5・8～9 全日本ヨットパッチテスト
 会場 宍道湖
 管 第2回山陰ヨットパッチテスト
 ヨット愛好者 82名
 6・20 国民体育大会ヨット島根県予選
 管 国体予選大会 宍道湖
 7・20～21 日本海コース
 管 ヨットクルージング大会 日本海
 一般成年 30名
 7・30～1 ヨットスクール
 管 松江少年少女ヨットスクール 宍道湖
 中学生 15名
 8・8 ヨット教室
 管 ヤングマンヨット教室 宍道湖
 勤労青年 20名
 8・13～20 ヨット教室
 管 合宿訓練大会 宍道湖
 学生、ヨット愛好者 40名
 8・21～22 ヨットレース
 管 宍道湖ヨットレース
 ヨット愛好者 90名
 9・25～26 中国大会 会場 岡山県
 管 スナイブ級、470級、中国選手権大会
 代表 10名

- 10・9～11 ヨットレース(宍道湖)
 管 全山陰ヨット選手権大会
 学生、一般 90名

松江サイクリング協会 (会長 浅野俊雄)

- 1・4 熊野神社
 管 松江市民初詣サイクリング大会 名
 4・11～9・19 24回 延 3,186名
 管 松江市民おはようサイクリング
 4・25 クラブラン島根半島一周 22名
 7・25 " 26名
 6・6 枕木山
 管 春の松江市民サイクリング大会 120名
 8・7～8 熊本県
 管 第20回全国大会参加 成人 20名
 9・26 大田市大田小学校
 管 おはようサイクリング島根県大会
 生徒、成人 40名
 9・22 松江市立総合体育館
 管 高令者サイクリング教室 35名
 11・7 平田市あたご山
 管 秋の松江市民サイクリング大会 42名
 1・2 熊野神社
 管 松江市民初詣サイクリング大会
 3・12～13 青年センター及び湖北道
 管 2級リーダー講習会

松江ローンテニスクラブ

(会長 島田和明)

- 4・25 楽山庭球コート
 管 春季市民庭球大会 28名
 8・15 楽山庭球コート
 管 夏季市民庭球大会 22名
 5・15～6・26(各土曜) 楽山庭球コート
 管 春季テニス教室 38名
 9・23 江津山陽国策パルプコート
 管 島根県クラブ対抗戦 40名
 9・18～11・6(各土曜日) 楽山庭球コート
 管 テニス教室 40名

松江アーチェリー協会 (会長 金山 千)

- 4・11 第9回春季県大会 木次小学校々庭
 5・9 51年度春季中四国競技大会
 松江市宮陸上競技場
 6・13 第7回春季市大会 "
 6・15
 8・3 初心者講習会(9回) 白鷺小学校々庭



- 8・22 秋季中四国大会県予選 市営アーチェリーレンジ
 9・12 県選手権大会 市営陸上競技場
 9・12 第6回中四国選手権大会 市営陸上競技場兼第11回都道府県対抗
 第9回社会人選手権大会地区予選
 10・10 第11回都道府県対抗 埼玉県所沢市兼第9回社会人選手権大会
 11・3 第8回秋季県大会 市営陸上競技場
 11・14 第7回秋季市大会 市営アーチェリーレンジ
 11・20～21 初心者講習会 市営アーチェリーレンジ

松江市ソフトボール協会

(会長 岩田篤明)

- 7・11 附中、母衣小、城北小、競技場
 ㊤ 第11回松江市民体育祭、公民館対抗ソフトボール大会 20チーム 300名
 10・24 松商、白潟小
 ㊤ 第6回松江市ソフトボール選手権大会 150名
 10・24 松商
 ㊤ 第5回一般、高校女子ソフトボール選手権大会 75名

松江スキー協会 (会長 占瀬 章)

- S52・2・5～6 大山スキー場
 ㊤ 第9回松江市民スキー教室 110名
 3・6 大山スキー場
 ㊤ 第9回松江地区スキー競技大会 120名
 1・5～7 大山スキー場
 ㊤ スキー指導者講習会 50名
 2・19～20 大山スキー場
 ㊤ 少年スキー教室 50名

松江市中学校体育連盟 (会長 舟木貞美)

- 6・17～18 市立総合体育館外6会場
 ㊤ 第10回松江市中学校総合体育大会 兼第10回県中学校総体松江市予選会
 6・2～3 松江一中運動場
 ㊤ 第9回出雲地区中学校サッカー大会
 6・24 松江陸上競技場
 ㊤ 県中学総体兼通信陸上予選記録会
 6・29 湖南中学校プール
 ㊤ 第27回松江市中学校水泳競技大会
 7・23～25 松江市内各所17会場
 ㊤ 第10回島根県中学校総合体育大会 (10種目)
 7・上旬～中旬 市内中学校体育館
 ㊤ 県総体市代表選手強化合同練習会
 8・8 松江陸上競技場
 ㊤ 第10回中国中学校陸上競技大会
 9・21 松江陸上競技場
 ㊤ 第27回松江市中学校陸上競技大会
 10・26 松江二中運動場
 ㊤ 第20回松江市中学校新人野球大会
 10・26～27 市立総合体育館外4会場
 ㊤ 第11回松江市中学校新人庭球大会
 ㊤ 第23回松江市中学校新人バレーボール大会
 ㊤ 第25回松江市中学校新人卓球大会
 ㊤ 第16回松江市中学校新人サッカー大会
 11・16～17 松江一中、市立総合体育館
 ㊤ 第13回松江市中学校新人バスケットボール大会
 12・下旬～2・上旬 市内各中学校体育館
 ㊤ 種目別合同練習会

松江市小学校体育連盟 (会長 内藤 昌)

- 5・27 松江市陸上競技場
 ㊤ 第29回松江市小学校連合体育大会 4年生以上全員・5,400名
 7・29 母衣小学校プール
 ㊤ 第11回松江市小学校水泳競技大会 4年生以上男女・200名
 9・27～28 総合体育館、白潟体育館
 ㊤ 第2回松江市小学校バレーボール大会 女子・200名
 9・27～28 島根大学サッカー場
 ㊤ 第10回松江市小学校サッカー大会 男子・250名
 11・19～20 総合体育館、白潟体育館

㊥ 第27回松江市小学校バスケットボール大会
男女・450名

松江市体操連盟

(会長 柳原弘義)



7・31～8・2 市総合体育館

㊥ 親子体操教室 市内親子対象 100名

11・23 市総合体育館

㊦ 第4回松江市小学生体操競技大会

第1回松江市中学生体操競技大会

市内小中学生・17校 123名

㊧ 体操デー 市内一般市民対象 50名

松江市教職員体育連盟

(会長 内藤 昌)

8・17～18 松江市内6会場

㊥ 第29回島根県教職員体育大会

参加者 団長 内藤 昌

総監督 矢田登志豊

男女選手 計 143名

バスケット(男子16名) Aゾーン1位

サッカー(男子21名) Aゾーン1位

剣道(男子6名) 3位

柔道(男子7名) 2位

軟式庭球(男女10名) 1位

卓球(男女15名) 3位

バレー(男子16名) 1位

バレー(女子15名) 5位

陸上競技(男女37名) 総合2位

総合成績 1位 (175.25点)

(個人種目成績略)

8・6～8 松江市内4会場

○ 全日本教員男女バレーボール選手権大会

参加者男子 和田 智(松工)、井原俊

一(松北)、山本房美(松二中)、田

中健久(女子高)

決勝トーナメント

1回戦 松江教員2-0愛媛教員

2回戦 松江教員2-0東京教員

3回戦 // 1-2広島教員

(ベスト8入賞)

参加者女子 高橋庫一(湖南中)、友森

桂子(松農)、小島博野(川津小)、

持田みゆき(松徳女)

決勝トーナメント

1回戦 島根教員1-2福島教員

8・8～10 青森県八戸市

○ 第14回全国教員バスケットボール大会

参加者男子 吉迫哲哉(松四中)、松本

弘光(松工)、飯塚 修(松工)

決勝トーナメント

2回戦 島根教員86-66岩手教員

3回戦 // 61-65宮城教員

(ベスト8入賞)

8・2～6 松江市内各学校体育館校庭

㊥ 松江市教職員レクリエーション大会

参加者 幼稚園全職員(卓球、バレー)

小学校 // (バレー、ソフト、

卓球、ボーリング)

中学校全職員(ソフト、バレー、

バスケット)

高校全職員(ソフト)

松江市バドミントン協会

(会長 太田秀夫)

5・8～9 松江西高体育館

㊥ 中国高校大会県予選 高校生 200名

6・11～13 松商、松江西高

㊦ 県高校総体兼全国大会予選

高校生 300名

8・14～15 松商、松江女子高

㊥ 国体県予選 高校・一般 180名

11・13～14 松江南、松商

㊥ 県高校新人戦 高校生 250名

2・12～13 松江女子高、松商

㊥ 市民バドミントン大会

一般市民 200名

松江市ハンドボール協会

(会長 森江文吉)

6・6 松江工業高校

㊥ 第4回春季ハンドボール大会

一般高校 200名

7・10 松江工業高校(体育館)



7・11 松江農林高校(体育館)

- ⊕ 第21回中国一般男子ハンドボール選手権
第4回中国一般女子ハンドボール選手権
400名

10・31 松江工業高校

- ⊕ 第4回秋季ハンドボール大会
一般、高校 200名

1・31 市立体育館

- ⊕ 第4回室内ハンドボール選手権
一般、高校 200名

松江自転車競技連盟 (会長 古川重三郎)

- 4・4 枕木山タイムトライアル 12名
一般、高校(松江日大高)
- 4・14 松江～頓原～山瓶合同トレーニング 15名
- 4・18 宍道湖一周駅伝マラソン出場
選手役員 12名
- 4・25 54号頓原合同トレーニング 14名
- 5・9 鳥根県自転車道路競走大会出場
一般、高校 12名
- 5・16 枕木山タイムトライアル
一般、高校 8名
- 5・23 " " 15名
- 6・20 鳥取県自転車道路競走大会出場
10名
- 8・1 斐川ロード 1000mタイムトライアル
一般、高校 50名
- 8・5～ 高校総体(松江日大高校)守藤、
木下、出場(長野県松本市)
- 8・8・9 ピスト合同トレーニング(合宿)
一般、高校 11名
(広島宇品競輪場)
- 8・22 中国地域ピスト大会出場
一般 4名 高校 2名(山口県防

附競輪場)

- 9・5 国体予選ロードレース三瓶 16名
(一般、高校)
- 9・12 中国地域自転車道路競走大会 13名
(一般、高校)(鳥取県三朝～関舎～
大山)
- 10・25～29 佐賀国体出場 (一般)選手、
長屋、佐藤、監、須田3名
(高校)松江日大高校、安藤、計
4名

松江地区銃剣道連盟 (会長 和田邦市)

- 1・6～12 県立武道館 PM6～8
⊕ 寒稽古 延参加人員75名
- 4・12 浜田市護国神社
⊕ 松江地区銃剣道連盟より12名参加
団体戦・個人戦共松江チーム優勝
- 7・5 県立武道館
⊕ 銃剣道講習会
講師 教士七段 竹内 英
教士七段 福井繁一
教士七段 堀 秀蔵
助手 若 干
1 審判法(4段以上)
2 基本動作
3 段級審査
- 9・7 県立武道館
⊕ 県武道振興大会
団体戦・個人戦
年齢別三位まで金銀銅賞が授与された
- 10・10 松江運動場
⊕ 松江体育祭参加
松江地区銃剣道連盟は各加盟団体と共に
入場行進に参加後公開演技
- 10・23 松江護国神社奉納試合
⊕ 松江地区銃剣道連盟会員日大高校生及び
一般 団体戦・個人戦を行う。
- 11・9 県立武道館
⊕ 松江市武道大会銃剣道
団体戦・個人戦共三位まで賞状、賞品授
与

松江市なぎなた連盟 (会長 大野繁子)

- 5・30 岡山県立武道館
⊕ 第21回全日本なぎなた選手権大会
- 8・22～26 熊本県立熊本工業体育館
⊕ 昭和51年度西日本なぎなた指導者講習会



- 9・5 島根県立武道館
 ④ 第9回島根県武道振興大会(なぎなたの部)県選手権大会
 高校、一般男子、一般女子 50名
- 11・7 島根県立武道館
 ④ 松江市武道大会(なぎなたの部)
 中学生、一般 30名
- 11・23 岡山県立武道館
 ④ 第3回中国五県なぎなた選手権大会
- 12・26 出雲女子高等学校体育館
 ④ 昭和51年度島根県なぎなた指導者講習会開催予定

松江山岳協会 (会長 柿田芳夫)

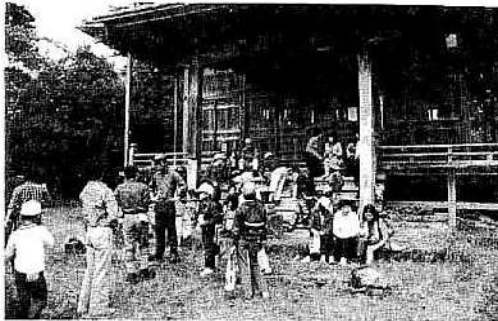

- 5・23 旅伏山
 ④ 春の市民ハイキング 一般 23名
- 7・24~25 大山
 ④ 登山指導員研修会 協会指導員 9名
- 11・7 星上山
 ④ 秋の市民ハイキング 一般 43名

松江乗馬連盟 (会長 野津嘉重)

- 5・13 7・18 日曜毎10回
 ④ 乗馬教室 小学6年生 18名
 島根大学馬場
- 6・13 第6回島根県馬術大会
 ④ 乗馬教室供覧部班運動 9名
 島根大学馬場
- 8・29 第7回島根県馬術大会

兼第31回国体予選
 ④ 乗馬教室供覧部班運動 4名
 平田馬場

松江市スポーツ少年団

(本部長 岡 磯吉)

- 昭和51年12月28日現在 登録団数 26団
 団員数 888名 指導者数 73名
- 1・11 第1回島根県スポーツ少年団指導者大会開催される。
 優良団表彰 川津スポーツ少年団
 白瀉剣道スポーツ少年団
 津田剣道スポーツ少年団
 猶興剣道スポーツ少年団
- 優秀指導者表彰
 和田 正則 小玉 耕平 浦川 侃
 入沢 和一 内久保武志 久保田 宏
 仙田 晴久
- 2・8 県スポーツ少年団剣道交歓会
 於 県立武道館 男子3位 猶興Aチーム
 女子3位 白瀉チーム 内中原1Aチーム
- 3・7 県スポーツ少年団サッカー交歓会
 於 大田市 3位 ちどりBチーム
- 7・10~8・10 32日間 31泊
 猶興剣道スポーツ少年団OB 山根 朗君
 モントリオール・オリンピックユースキャン
 プ派遣団員に選ばれる。
- 7・24~7・26 第7回中国ブロックスポーツ少年団大会
 於 広島県府中市 4名参加
- 8・4~8・9 第14回全国スポーツ少年大会
 於 三重県鈴鹿市 4名参加
- 昭和51年度日本スポーツ少年団本部
 中央リーダー・スクール大会
 前期 8・22~8・25 参加者 渡部展吉
 愛媛県北経青少年スポーツセンタ
 ー
 後期 52年 3・27~3・30
 岡山県玉野青少年スポーツセンター
- 7・31~8・1 第3回姉妹都市の宝塚スポーツ少年団との交歓会 高山忠雄団長以下、指導者14名、団員50名来松、団員の家庭に分宿交歓す。
- 9・15 昭和51年度松江市スポーツ少年団大会
 於 市総合体育館 参加人員 239名
- 10・31 第2回松江市スポーツ少年団球技大会
 於 乃木小クラブ、団員251名参加
- 昭和51年度地域スポーツクラブ活動助成事業
 松江サッカー、乃木、大庭、城西、川津
 城東、津田、竹矢、忌部、猶興以上10団体

昭和51年度松江体育協会収支予算書

収 入 の 部

費 目	51年度予算額	50年度予算額	比較増△減	説 明
1. 繰越金	350,000円	20,000円	330,000円	前年度繰越金
2. 補助金	5,157,000	5,077,086	79,914	市補助金事業費 309万円 人件費 206万7千円
3. 会費	1,055,000	990,000	65,000	5千円×37団体=18万5千円 特別会員 3千円×290名=87万円
4. 雑収入	15,000	1,000	14,000	預金利子その他 1万5千円
5. 委託料	-	112,500	△ 112,500	
合 計	6,577,000	6,200,586	376,414	

支 出 の 部

費 目	51年度予算額	50年度予算額	比較増△減	説 明
1. 加盟団体事業補助費	2,800,000円	2,700,000円	100,000円	加盟団体37部門事業補助費 280万円 (内訳 千円単位) 145.陸上・卓球 140.水泳 130.サッカー・スボ少 120.剣道 110.野球 105.バレー 100.相撲 95.バスケット・オリエンテーリング 90.軟式庭球・柔道・弓道・ヨット 85.サイクリング 70.ローンテニス・ ソフト・アーチェリー 65.スキー 60.射撃・中体連・地域・職域 50.体操・小体連 40.ハンドボール・ 教職・バドミントン・ライフル・ボクシ ング 35.山岳・自転車・銃剣道・ なぎなた・ボウリング 50.新種目
2. 強化費	300,000	300,000	-	特別種目強化費 30万円
3. 賃金	1,920,000	1,949,250	△ 29,250	賃金(職員2人本体・手当)1,919,520円
4. 保険料	147,000	140,336	6,664	保 險 料 146,957円
5. 厚生費	50,000	50,000	-	厚 生 費 5万円
6. 育成費	390,000	360,000	30,000	加盟団体育成費 39万円 (特別会員1人当り 1.5千円×260人分)
7. 事務費	886,000	651,000	235,000	表彰費 300千円 旅 費 50千円 会議費 100千円 印刷費 120千円 備品費 100千円 図書費 50千円 通信費 50千円 消耗品費 50千円 雑 費 60千円 泉体協加盟金 6千円
8. 子備費	84,000	50,000	34,000	
合 計	6,577,000	6,200,586	376,414	

松江体育協会昭和50年度会計決算書

収入の部

費 目	子 算 額	決 算 額	増 減	説 明
1. 繰 越 金	20,000円	311,746円	291,746円	前年度繰越金
2. 補 助 金	5,077,086	5,077,086	-	事業費 人件費
3. 委 託 料	112,500	112,500	-	夜間照明
4. 会 費	990,000	1,098,000	108,000	加盟団体 5,000円×36団体 特別会員 3,000円×306人
5. 雑 収 入	1,000	17,566	16,566	預金利子
合 計	6,200,586	6,616,998	416,412	

支出の部

費 目	子 算 額	決 算 額	増 減	説 明
1. 加盟団体事業補助費	2,700,000円	2,675,300円	△ 24,700円	36団体補助費
2. 強 化 費	300,000	305,300	5,300	強化事業費
3. 賃 金	1,949,250	1,949,250	-	職 員 給 看 視 人 給
4. 保 険 料	140,336	122,133	△ 18,203	健康保険、失業保険料
5. 厚 生 費	50,000	1,500	△ 48,500	職員厚生費
6. 育 成 費	360,000	400,500	40,500	加盟団体育成費
7. 事 務 費	651,000	819,338	168,338	表彰費 293,240円 会議費 121,003円 備品費 34,200円 通信費 35,698円 旅 費 30,000円 印刷費 146,690円 図書費 23,600円 消耗品費 30,632円 雑 費 98,275円 県体協加盟金 6,000円
8. 予 備 費	50,000	-	△ 50,000	
合 計	6,200,586	6,273,321	72,735	

次年度へ繰越金

343,677円

加盟団体事業補助費 2,675,300の配分内訳のとおり (単位千円)

- 145 (2種目) 陸上・卓球
- 140 (1種目) 水 泳
- 130 (2種目) サッカー・スポ少
- 120 (1種目) 剣 道
- 100 (2種目) 野球・相撲
- 95,300 (1種目) バスケットボール
- 95 (1種目) オリエンテーリング
- 90 (4種目) 軟式庭球・柔道・弓道・ヨット
- 85 (1種目) サイクリング
- 80 (1種目) バレーボール
- 70 (3種目) ローラースケート・ソフトボール・アーチェリー
- 65 (1種目) スキー
- 60 (2種目) 射撃・中体連
- 50 (3種目) 体操・小体連・地域体
- 40 (5種目) 職場体連・教職体連・バドミントン・ライフル・ボクシング
- 35 (5種目) ハンドボール・山岳・自転車・銃剣道・ボウリング
- 30 (1種目) なぎなた

合計 2,675,300 (36種目)

昭和50・51年度松江体育協会役員（任期2ケ年）

役職名	氏名						
会 長	齋藤 強						
副 会 長	佐藤 俊男	曾田 亮	藤井 忠孝	松尾 巖	岡 磯吉	和田 正則	
顧 問	恒松 制治	中村 芳二郎	野々村 延	井戸内 正	田部長石三門	又賀 清一	
	岡田 善富	与倉 潔美	秋本 盛一	石飛 三郎	伊原 周造	片山 義雄	
	金山 千	古満友次郎	小玉 耕平	佐野 広	島田 幸光	柴田 午郎	
	塩田 恭一	鈴木 晃	高井義三郎	仲佐 菊夫	内藤 昌	原 立市	
	西島 正道	細田 吉蔵	森本 正紀	吉岡 年春	渡部 熊夫		
参 与	園山 亀蔵	浅野 俊雄	岩田 篤明	浦川 侃	小川 宏	太田 秀夫	
	大野 繁子	鐘築 孝男	金山 千	門脇 秀雄	門脇憲次郎	柿田 芳夫	
	岸 広海	佐野 広	島田 和明	鈴木 繁徳	須田豊三郎	玉木 常吉	
	内藤 昌	野津 嘉重	福島益太郎	吉川重三郎	藤原 善夫	森江 文吉	
	柳原 弘義	吉野 晴雄	吉岡 正吉	渡部 熊夫	和田 邦市	古瀬 章	
遠藤 貞雄	松田 俊雄	舟木 貞美					
理 事 長	桂 隆義						
常 務 理 事	○岩崎英人(競技) 浦川 侃(総務) ○織奥 信男(総務) 梶谷 節夫(国体)						
	○岸 広海(財務) ○小玉 耕平(競技) ○須山 春雄(国体) ○高尾 邦雄(施設)						
	◎中島武夫(広報) ○野上 好弘(総務) ◎福島益太郎(財務) ◎森 秋重(施設)						
矢田登志豊(施設) ○吉岡 弘(広報) 吉野 晴雄(競技) ◎和田 忠義(国体)							
◎委員長 ○副委員長 ()内は専門委員会							
理 事	田中 信義 <small>脚</small>	石倉 英人 <small>脚</small>	石原 幸雄 <small>脚</small>	乾 薫 <small>脚</small>	小川 幸光 <small>脚</small>	小川 宏 <small>脚</small>	
	狩野 信 <small>脚</small>	勝部 行正 <small>脚</small>	金築 一郎 <small>脚</small>	勝部 美己 <small>脚</small>	石井 義己 <small>脚</small>	早栗 清 <small>脚</small>	
	幸野 孝治 <small>脚</small>	桜内 保幹 <small>脚</small>	野津佳都美 <small>脚</small>	園山 哲也 <small>脚</small>	卜蔵 弘 <small>脚</small>	真柄 裕 <small>脚</small>	
	松村 光洋 <small>脚</small>	横戸 航 <small>脚</small>	矢野 時夫 <small>脚</small>	山本 謙 <small>脚</small>	和久利 勇 <small>脚</small>	和田邦市 <small>脚</small>	
	渡部 咲子 <small>脚</small>	青戸 純夫 <small>脚</small>	原 武久 <small>脚</small>	吉岡 正吉 <small>脚</small>	熊谷 琢朗 <small>脚</small>		
監 事	吉野 安久 松尾 司						
事 務 局 長	荒木 卓						

種 目 別 役 員

部 名	部 長 (○) ・ 委 員 名							
陸 上 競 技	○須山 春雄	青戸 純夫	足立 淑世	荒木 英昭	伊藤 操	大塚 昭二		
	勝部 行正	金山 晃	熊谷 琢朗	久保田康毅	佐藤 亘	千原 正男		
	内藤 喜一	長野 征三	平垣 貞徳	福田 正義	松本 正	山田 潔		
	山根紀三男	吉野 安久	福岡 信隆					
卓 球	○加藤 正也	藤原 武治	三島 堅	出川 忠教	坂田 年	玉木 敏夫		
	松浦 竜郎	和田 恭明	久保川喬之	岸 明弘				
バ レ ー	○諏訪部芳美 福井 勝美 石井 美己 佐々木峰雄 金崎 利治							
サ ッ カ ー	○勝部 嘉巳	久保田 稔	長岡 誠	宍道 泰玄	松浦 嘉昭	勝部 英治		
	鞍口 昭二	安部 隆	永海 誠	大内 紀雄	大和 正			
剣 道	○松本 清	浦川 侃	入沢 和一	田中 信義	土佐 健二	岡田 安夫		
	種村 敏雄	門脇 利平						
水 泳	○梶谷 節夫 吹田 邦夫 野島 格巳 規家 文雄 佐藤 幸一							
柔 道	○福井 勇 松本 昭 細田 覚郎 長谷川正矩 福田 厚 門脇 常雄							
	藤岡 正春							

部 名	部 長 (○) ・ 委 員 名									
軟 式 庭 球	○小川 幸光 吉岡 正雄	朝之 知治 陰山 幸悦	中島 武茂 多久和智康	細木 博 植木 章	吉村 三郎	岩佐 友由				
相 撲	○木村 勇 小山 栄	成相 重夫 金津 光宣	平塚 繁義	若林 泰男	藤原 正	古藤 正三				
ス キ ー	○仲田 義夫 佐藤 信男 多々納昭夫	渡部 紀美 別府 裕文 有田 唯心	山代 修 領家 康明	入江 勝仁 諏訪 一紀	矢野 秀治 松浦 常夫	日野 和雄 花内 潔				
ロ ー ン テ ニ ス	○糸原 次之	中島 隆司	岡本 克己	山根 健	高松 一博					
ヨ ッ ト	○菊地 良兵 足立 将	木村 光雄 山本 寿子	長谷川 宏 竹田 富	金平 憲 沢 洋征	高木 弘宣	山本 英二				
ア ー チェ リ ー	○宮廻 利徳 熊野 節雄	神村 利幸	山本 正博	松本 安代	英田まちこ	吉賀 友美				
自 転 車 競 技 サイクリング	○長尾 憲通	須田 正夫	伊藤 薫	岸本 武男	石倉 正好	佐藤 修一				
山 岳	○横戸 航 権田	岡本 文雄	原 英一	藤田 真一	福村 年晃	松浦				
野 球	○宅和 定雄 泰 勝郎	尾原 徳光 高田 光	遠藤 一郎 山本 俊治	松尾 司 上野 克次	尾原 勲	陰山 幸悦				
弓 道	○熊野 文三	松田 俊雄	石倉 茂徳	田中 勇	米本 兆民	永瀬 稔				
射 撃	○江角 高 岡本 稔	大前 福德	大塚 博康	大塚 昭治	石橋 忠孝	池上 成則				
ソ フ ト ボ ー ル	○作野 茂 高階 等	今林 治 祖田 彰	細田 朝通	今林 昭美	門脇 正彦	堀江 安男				
体 操	○柳原 弘義 門脇 英雄	松本 敏雄 中村 保夫	渡辺 悦男 妹尾アサ子	岡坂 晴朗 狩野 治子	園山 哲也 本田稜紀恵	橋本 泰三				
バ ス ケ ッ ト	○葛尾 信弘 伊藤 律夫	岩崎 英人 石原 辰三	野津多智夫 石倉 達夫	米原 範倍 吉岡 正夫	吉追 哲哉 勝部 祐二	沢田 毅				
中 学 校 体 育 部	○早田伊勢松	出川 忠教	勝部 行正	石井 美巳	岩崎 英人	平江 一郎				
小 学 校 体 育 部	○久保田 稔 内藤 茂	門脇 節郎	古広 勝喜	矢田登志豊	星野 淳	福岡 信隆				
教職員体育連盟										
ス ポ ー ツ 少 年 団										
ラ イ フ ル オリエンテーリング	○岩田 允 新宮 忠次	松林 利光 桜内 保幹	岩山 勲 黒崎 行雄	渡部 博昭 土井 幹夫	石河 重馬 余村 信義					
バ ド ミ ニ ッ ト ン	○大北 哲也	松尾 益吉	小林 茂	高麗 久義						
な ぎ な た	○大野 繁子	後藤登美子	恒松 幹子	平江 浩子	藤井 隆義					
銃 剣 道	○福井隆太郎	浜崎助太郎	深津 美晴	堀 秀蔵	池田 春一	安田 源一				
ボ ク シ ン グ	○乾 薫	神辺 正明	藤原 孝庸	美多 泰道	柳原 博					
ハ ン ド ボ ー ル	○福島 栄一	森江 和義	村上 満広	松蔭 実	松浦 哲次					

昭和51年度松江体育協会特別会員

(51・12・25現在)

取扱い団体	口数	特 別 会 員 氏 名											
市議会議員	36	井戸内 正	吉岡 正吉	梶谷 富彦	門脇 光男	富永 利典	田中 正三	小山 昭	原 豊	高木 早苗	広江 敏郎	角 吉郎	狩野 文男
		伊藤 喜造	片寄 治夫	野津 嘉重	蔭山 德行	加藤 暁	岩成 潔	岩田 篤明	森江 文吉	村松益次郎	小山 永久	岸 広海	松浦 巖
		与倉 正三	須田豊三郎	野波 好吉	前田 恭吉	小立 幸雄	古藤 正福	佐々木種蔵	福島益太郎	竹谷 六郎	佐川 喜慶	黒田成一郎	船木 豊
		佐野 広	秋本 盛一	金山 千	与倉 潔美	船江友太郎	曾田 堯	和田 忠義	桂 隆義	兼折 博	森広大三郎	佐藤 勝亮	吉野 安久
		福田 正義	木田 一忠	平垣 貞徳	伊藤 操	塩川屋三郎	小山 昭	竹田 操夫	荒木八洲雄	松浦 善次			
陸上競技	21												
卓球	15	鐘築孝男(3口)	大野俊夫(2口)	星野 広(2口)	奥田 宮城	梶 仁敏	秋鹿 富男	和田 恭明	名原 孝治	佐藤 春久	石倉 茂美	マルキスポーツ	
水泳	14												
サッカー	16	遠藤 貞雄	小玉 耕平	松浦 嘉昭	佐藤 達雄	乾 達雄	大和 正	森脇 善男	六道 泰玄	曾田 義治	大内 紀雄	久保田 稔	忌部 幹夫
		安部 隆	平野 圓吉	田中 忠厚	大野 輝夫								
剣道	12												
野球	11	福島益太郎	尾原 徳光	野津 正連	泰 勝郎	山本 俊治	内田 浩二	上野 克次	高田 光	名原 武雪	岸 正紀	陰山 幸悦	
バレー	11	山陰合同銀行(2口)	松江市役所(2口)	食糧事務所	松江 土建	松江貯金局	中国電気工事	島根船用品	王水堂薬局	湖南農協			
相撲	10	門脇憲次郎	井戸内 正	月坂 義明	木村 勇	成相 重夫	平塚 繁義	若林 泰男	古藤 正三	小山 栄	金津 光宣		
		須田豊三郎	今林 治	岩崎 英人	石原 辰三	吉迫 哲哉	吉岡 正夫	安部 隆雄	安部 和雄	松尾 繁雄	神門 繁雄		
バスケット	10												
オリエンテーリング	10	玉木 常吉(10口)											
軟式庭球	9	松浦 定男	田中 米蔵	高橋 克美	小川 幸光	岩佐 友由	植木 章	多久和智康	岸本 和枝	三代 広昭			
		平塚 繁義	山口 栄一	小村 利行	安島 由雄	井戸内 孝	曾田 三郎	山下 義明	立脇 春雄	森広大三郎			
弓道	9	金織 博	清谷 稔	石倉 義徳	木次 節郎	須田 浩次	和久利 勇	熊野 文三	松田 俊雄	米本 兆民			
		山本厚太郎	菊池 径子	浅野 俊雄	梅木 松子	牛見 修三	森本 紀彦	長谷川由紀子	木村 年子	山本美奈子	和久利泰子		
サイクリング	9	松江サイクリング協会(9口)											
ローンテニス	7	島田 和明	中島 隆司	岩崎 猛雄	吉岡 年春	糸原 次之	庄司 肇	真柄 裕					
		古満 啓三	岩橋 弘明	小川 健	仙田 一恭	宮脇 正夫	佐藤 充男	泉 完治					

取扱い団体	口数	特 別 会 員 氏 名
アーチェリー	8	島根三菱電気商品 松田電気店 山本 正博 宮廻 政史 三木電機店 ト蔵 酒店 後山 尚一 吉賀 友美
ス キ ー	8	古瀬 章 泉 彬 山本 謙 清水 憲二 野津 吉男 三島 行雄 石川 博 荒木 英昭
射 撃	6	
中 体 連	6	舟木 貞美 石井 美己 山本 房美 三島 亭三 林 愷志 平江 浩子
体 操	5	柳原 弘義 松本 敏雄 妹尾アサ子 渡部 悦男 園山 哲也
小 体 連	5	内藤 昌 高橋 浩 大西 暁 山崎 忠志 勝部 嘉己
ハンドボール	4	角田 誠 永見 善次 野津 一郎 江沢 紀彦
教 職 員	4	ソコロ・エスパリス 小豆沢岩雄 内藤 昌 島村 玉枝
バドミントン	4	石原 幸雄 太田 秀夫 高麗 久義 森山民之助
ラ イ フ ル	4	渡部 熊夫 岡崎 功 岩瀬 敏 門脇 博光
ボクシング	4	
山 岳	4	柿田 芳夫 岡村 一郎 横戸 航 藤田 真一
自 転 車	4	島根県自転車軽自動車商協同組合松江支部(4口)
銃 剣 道	4	和田 邦市 深津 美晴 堀 秀蔵 井後 豊
な ぎ な た	4	大野 繁子 渡部 咲子 後藤登志子 藤井 嘉紀
ボウリング	4	星野 治行 玉城 雅司 米田 昌平 金織 民憲
馬 術	4	松江馬術協会(4口)
スポーツ少年団	9	今岡 元治(2口) 浦川 侃 入沢 和一 宅和 定雄 内久保武志 土井 幹夫 堀江 邦男 中林 正
計	317	

編 集 後 記

恒例の新年賀会(成人の日)に会報を配り会務報告に代えることにしてから今度で6回目になる。

年末年始にかけての編集であるだけに思うに任せない点が多いが、できるだけ努力はしたつも

りである。

51年は何としても待望の総合体育館の竣工は、おめでたい限りだった。

後世にのこる大事業の完成を記念し山陰中央新報社から関係写真の提供をうけ特集した次第である。(事務局 和田)

賀 正

松江体育協会

会 長	斎 藤 強	(市 役 所(市長) 24-1111)
副 会 長	佐 藤 俊 男	(同 (助役) 24-1111)
同	岡 磯 吉	(市教育委員会(教育長)24-1111)
同	曾 田 堯	(市 長 会(事務局長) 21-4186)
同	藤 井 忠 孝	(松 江 土 建(株)(社長) 21-3521)
同	松 尾 巖	(生 馬 公 民 館(館長) 36-8460)
同	和 田 正 則	(体協事務局専従 24-7227)
理 事 長	桂 隆 義	(島根信販(株)(常務) 21-2140)
事 務 局 長	荒 木 卓	(市教委体育課(課長) 24-1111)
事 務 局	松江市末次町86	松江市教育委員会体育課内 24-1111 ⁽³³²⁾ ₍₃₂₁₎ 24-7227 (直通)

贈 呈 松 江 体 育 協 会

十六頁写真の説明がぬけていましたが次のとおりです。

十二月十七・十八日松江で開催・世界卓球選手権大会日本代表選考第3次リーグ戦で一位になった男子井上哲夫選手（井上スポーツ） 女子一位黒子テル子選手（川鉄千葉）です。両選手は、その後東京での第4次リーグ戦を終了予選総合成績で共に日本代表に選ばれました。